

TRENDNET[®]



Quick Installation Guide

TV-IP1314PI / TV-IP1315PI (V1)

Table of Contents

1 Русский

1. Перед началом работы
2. Установка и настройка оборудования

1. Перед началом работы

Содержимое упаковки

- TV-IP1314PI / TV-IP1315PI
- Отверстие под шестигранный ключ безопасности (Только TV-IP1315PI)
- Руководство по быстрой установке
- Герметизирующая прокладка

Требования к установке

- Устройство Android или iOS
- Работающий интернет и Wi-Fi
- Существующая сеть PoE
- Сетевой кабель

Бесплатное мобильное приложение: Требования к Mira компании TRENDnet

Поддерживаемые операционные системы

Android (версия 4.4 или выше)

iOS (версия 8.2 или выше)

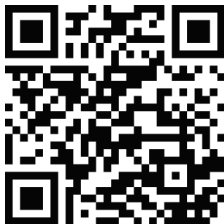

iOS Mira



Android Mira

Использование коммутатора PoE

Примечание:

- Подключите TV-IP1314PI / TV-IP1315PI к Вашей сети с помощью существующего 802.3af/at PoE-переключателя или инжектора.
- Для наружной установки, пожалуйста, настройте герметизирующую прокладку (прилагается) согласно приведенной ниже диаграмме, после настройки ерметизирующей прокладки подключите переключатель RJ-45.

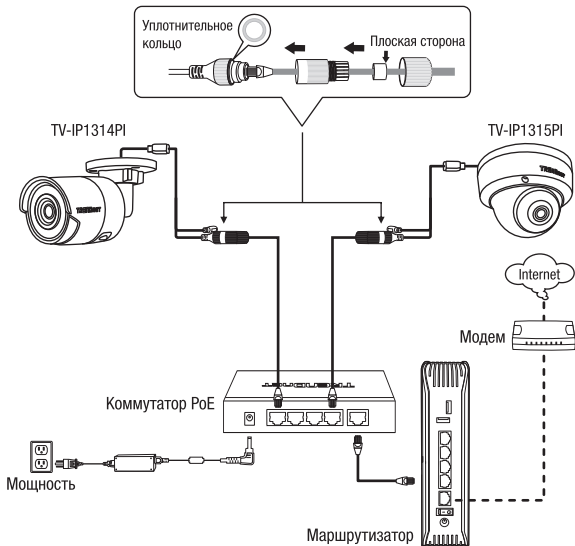

2. Установка и настройка оборудования

1. Не устанавливайте и не монтируйте IP-камеру до тех пор, пока не выполните следующие шаги по установке. Временно поместите IP-камеру рядом с Вашим компьютером. Временно поместите IP-камеру рядом с Вами и подключите к сети.
2. Загрузите и установите приложение Mira компании TRENDnet на свое мобильное устройство, затем откройте приложение.

Примечание: Пожалуйста, подключите Ваше устройство к Wi-Fi той же сети, к которой подключена камера.



3. Как только Вы откроете приложение, система попросит Вас выбрать страну или регион. Пожалуйста, **Выберите страну или регион** и перейдите на страницу входа.

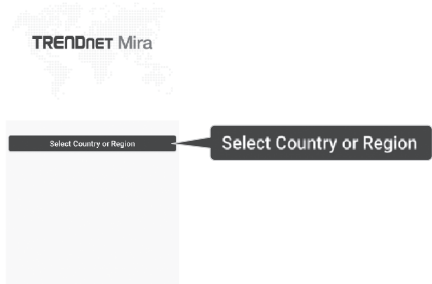

4. Открыв приложение, нажмите на кнопку «**Login**» (Вход).

Примечание: если у Вас еще нет учетной записи, выполните необходимые действия для ее создания.

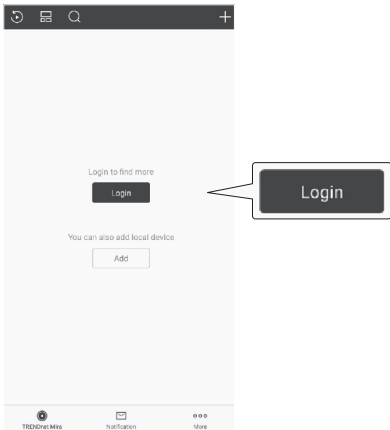

5. После входа в систему нажмите на кнопку «**Add Device**» (Добавить устройство).

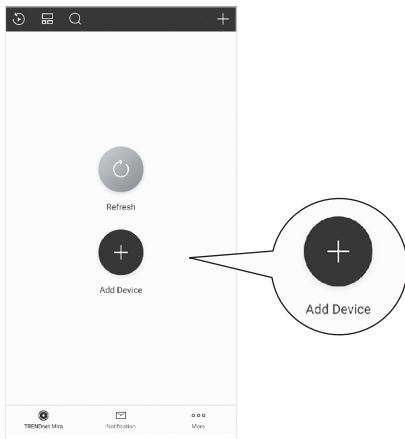

6. Чтобы добавить устройство, Вам необходимо отсканировать QR-код на этикетке Вашей камеры.

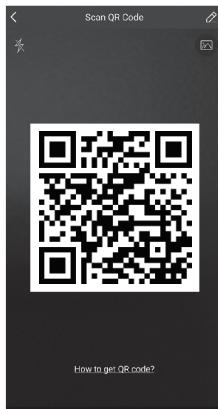
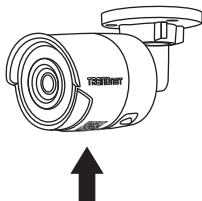

7. Как только Вы отсканируете QR-код, Вам будет предложено нажать на кнопку «Next» (Далее).



8. Пожалуйста, введите проверочный код. Код по умолчанию - **TNMira**.

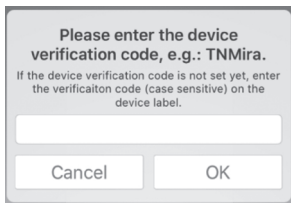

Please enter the device verification code, e.g.: TNMira.

If the device verification code is not set yet, enter the verification code (case sensitive) on the device label.

Cancel OK

9. Чтобы активировать новое устройство, Вам нужно создать пароль и нажать на кнопку «**Activate**» (Активировать).

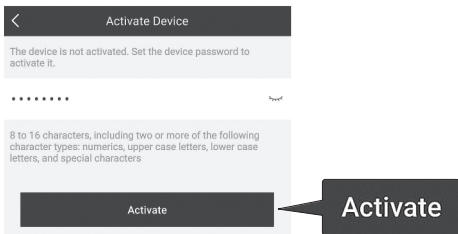

< Activate Device

The device is not activated. Set the device password to activate it.

.....

8 to 16 characters, including two or more of the following character types: numerics, upper case letters, lower case letters, and special characters

Activate

Activate

10. Добавление устройства завершено, нажмите на кнопку «**Next**» (Далее).

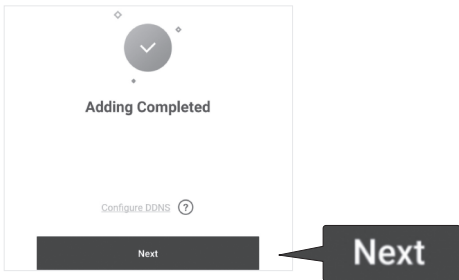

11. Отредактируйте название Вашей камеры и нажмите «**Save**» (Сохранить). После этого Вы получите доступ в режим реального времени Вашей камеры.

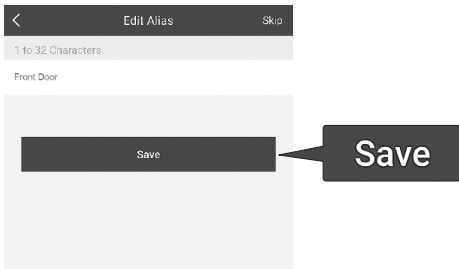

12. После добавления устройства Вы увидите изображение в реальном времени с Вашей камеры, и настройка завершена.



Установка камеры

1. Разместите пластину-шаблон, идущую в комплекте, на стену или потолок.

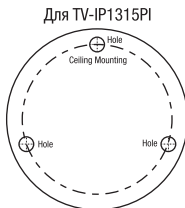

2. Просверлите отверстия в каждой отмеченной позиции на шаблоне. Убедитесь, что сверло соответствует размеру отверстия на шаблоне.
3. (Колпак) Снимите крышку колпака с помощью прилагаемого звездообразного ключа безопасности.



*** Не снимайте ремнийдиоксидный пакет с камеры!**

4. Вставьте идущие в комплекте винтовые анкерные болты в отверстия. и выровняйте монтажное основание над ними, а затем с помощью идущих в комплекте шурупов закрепите камеру на монтажной поверхности.

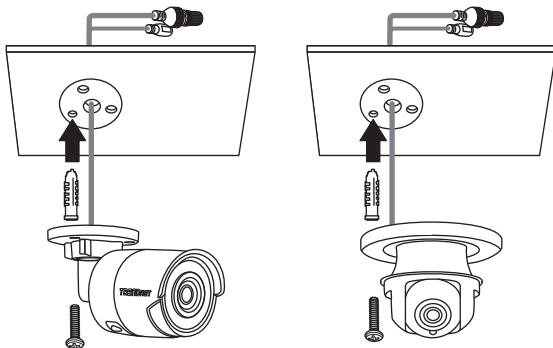

- 4A. (Маркер) Вручную поместите камеру в нужное положение для просмотра.

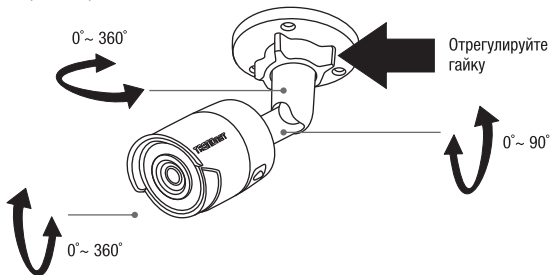

4B. (Колпак) Вручную поместите камеру в нужное положение для просмотра. После окончания настройки прикрепите крышку колпака обратно с помощью звездообразного ключа безопасности.

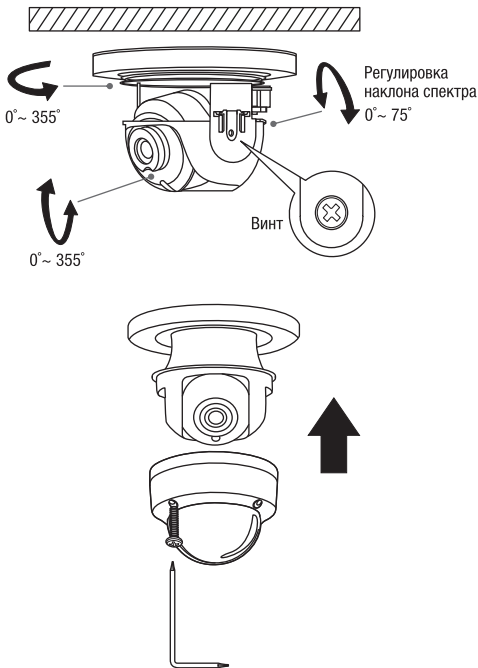

Certifications

This device complies with Part 15 of the FCC Rules. Operation is subject to the following two conditions: (1) this device may not cause harmful interference, and (2) this device must accept any interference received. Including interference that may cause undesired operation.



Waste electrical and electronic products must not be disposed of with household waste. Please recycle where facilities exist. Check with your Local Authority or Retailer for recycling advice.

Technical Support

If you have any questions regarding the product installation, please contact our Technical Support.

Toll free US/Canada: **1-866-845-3673**

Regional phone numbers available at www.trendnet.com/support

TRENDnet

20675 Manhattan Place
Torrance, CA 90501
USA

Applies to PoE Products Only: This product is to be connected only to PoE networks without routing to the outside plant.

Note

The Manufacturer is not responsible for any radio or TV interference caused by unauthorized modifications to this equipment. Such modifications could void the user's authority to operate the equipment.

Advertencia

En todos nuestros equipos se mencionan claramente las características del adaptador de alimentación necesario para su funcionamiento. El uso de un adaptador distinto al mencionado puede producir daños físicos y/o daños al equipo conectado. El adaptador de alimentación debe operar con voltaje y frecuencia de la energía eléctrica domiciliar existente en el país o zona de instalación.

Product Warranty Registration

Please take a moment to register your product online. Go to TRENDnet's website at: **www.trendnet.com/register**