

TRENDNET[®]



Quick Installation Guide

TV-IP1314PI / TV-IP1315PI (V1)

Table of Contents

1 Português

1. Antes de começar
2. Instalação e configuração do hardware

1. Antes de começar

Conteúdo do Pacote

- TV-IP1314PI / TV-IP1315PI
- Chave Allen de Segurança Torx (apenas no TV-IP1315PI)
- Guia de instalação rápida
- Vedação

Requisitos mínimos

- Um dispositivo Android ou iOS
- Trabalhando Serviço de Internet e Wi-Fi
- Rede PoE existente
- Cabos de rede

Aplicativo móvel grátis: Requisitos TRENDnet Mira

Sistemas Operacionais Suportados

Android (versão 4.4 ou superior)
iOS (versão 8.2 ou superior)



iOS Mira



Android Mira

Usando um switch PoE

Nota:

- Conecte o TV-IP1314PI / TV-IP1315PI em sua rede utilizando um switch ou injetor existentes em conformidade com o padrão PoE 802.3af/at.
- Para instalação ao ar livre, instale a vedação (incluída) de acordo com o diagrama abaixo, você terá que terminar o conector RJ-45 depois que a Vedação for aplicada.

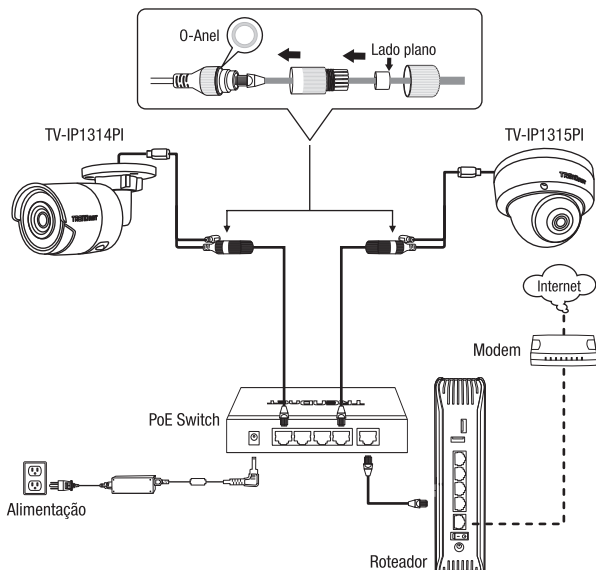

2. Instalação e configuração do hardware

1. Não instale ou monte a câmera IP até que você conclua as etapas de instalação abaixo. Coloque temporariamente a câmera IP próxima a você e conectada a uma rede.
2. Baixe e instale o aplicativo TRENDnet Mira no seu dispositivo móvel e, em seguida, abra o aplicativo.

Nota: Conecte seu dispositivo ao Wi-Fi da mesma rede à qual a câmera está conectada.



3. Depois de abrir o aplicativo, ele solicitará que você selecione o país ou a região. Selecione seu país ou região e vá para a página de login.

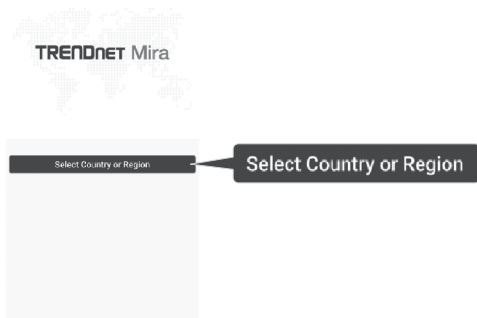

4. Depois de abrir o aplicativo, clique no botão **Login**.

Nota: se você não tiver uma conta, siga as etapas necessárias para criar uma.



5. Após o login, clique no botão **Add Device** (Adicionar Dispositivo).

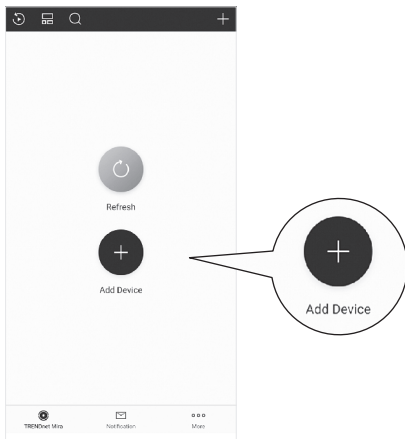

6. Adicionar Dispositivo levará à sua câmera onde você precisará digitalizar o QR code na etiqueta da câmera.

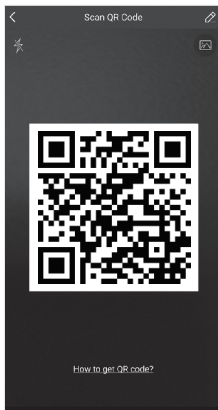
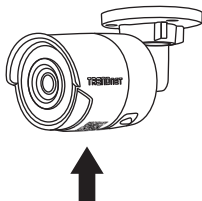

7. Depois de digitalizar o QR code, você será solicitado a pressionar **Next (Próximo)** na câmera.



8. Por favor, insira o código de verificação. O código padrão é **TNMira**.

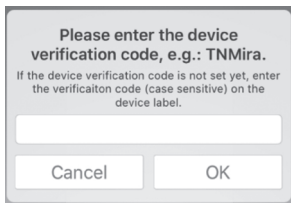

Please enter the device verification code, e.g.: TNMira.

If the device verification code is not set yet, enter the verification code (case sensitive) on the device label.

Cancel OK

9. Para ativar um novo dispositivo, você precisará criar uma senha e pressionar **Activate (Ativar)**.

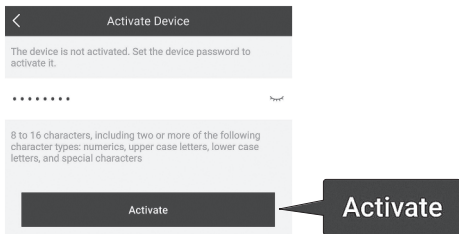

< Activate Device

The device is not activated. Set the device password to activate it.

.....

8 to 16 characters, including two or more of the following character types: numerics, upper case letters, lower case letters, and special characters

Activate

Activate

10. A adição foi concluída, pressione **Next (Próximo)**.

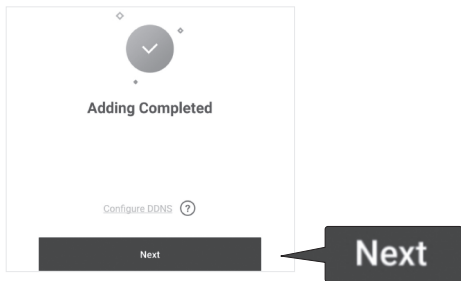

11. Edite o alias da sua câmera e pressione **Save (Salvar)**. Após esta etapa, você será direcionado para a visualização ao vivo da sua câmera.

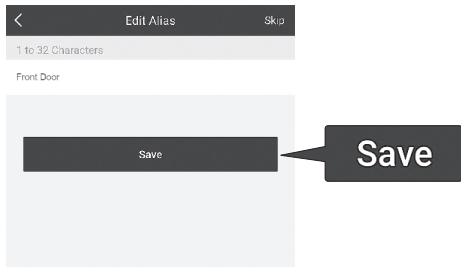

12. Uma vez adicionado, você deverá ver uma imagem ao vivo da câmera e finalizar.



ENGLISH

FRANÇAIS

DEUTSCH

ESPAÑOL

PORTUGUÊS

ITALIANO

РУССКИЙ

Montagem da câmera

1. Coloque a etiqueta gabarito fornecida na parede ou no teto.

Para TV-IP1314PI

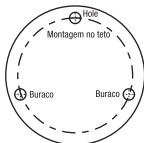

Para TV-IP1315PI

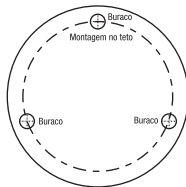

2. Faça furos em cada posição marcada no gabarito. Certifique-se de que a broca corresponda ao tamanho dos furos no gabarito.
3. (Dome) Remova a tampa do dome usando a chave Allen de segurança Torx fornecida.



*** Não remova o pacote de sílica da câmera!**

4. Insira as buchas dos parafusos nos orifícios e alinhe a base de montagem sobre elas. Em seguida, use os parafusos fornecidos para fixar a câmera na superfície de montagem.

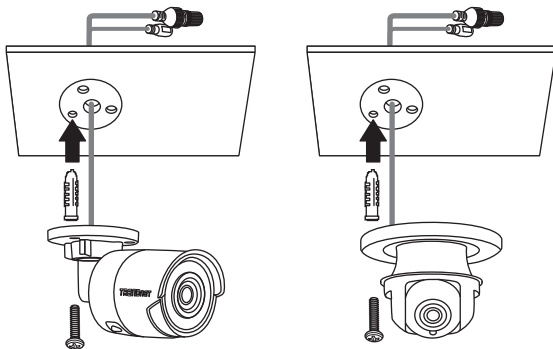

- 4A. (Bullet) Ajuste manualmente sua câmera para a posição de visualização desejada.

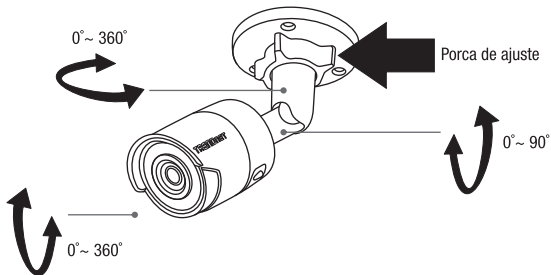

- 4B. Dome: Ajuste manualmente sua câmera para a posição de visualização desejada. Quando terminar, prenda a tampa do dome de volta na cúpula usando a chave Allen de Segurança Torx.

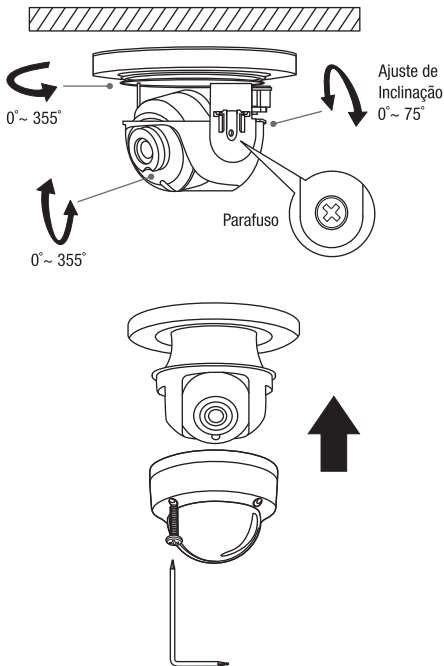

Certifications

This device complies with Part 15 of the FCC Rules. Operation is subject to the following two conditions: (1) this device may not cause harmful interference, and (2) this device must accept any interference received. Including interference that may cause undesired operation.



Waste electrical and electronic products must not be disposed of with household waste. Please recycle where facilities exist. Check with your Local Authority or Retailer for recycling advice.

Technical Support

If you have any questions regarding the product installation, please contact our Technical Support. Toll free US/Canada: **1-866-845-3673**
Regional phone numbers available at www.trendnet.com/support

TRENDnet

20675 Manhattan Place
Torrance, CA 90501
USA

Applies to PoE Products Only: This product is to be connected only to PoE networks without routing to the outside plant.

Note

The Manufacturer is not responsible for any radio or TV interference caused by unauthorized modifications to this equipment. Such modifications could void the user's authority to operate the equipment.

Advertencia

En todos nuestros equipos se mencionan claramente las características del adaptador de alimentación necesario para su funcionamiento. El uso de un adaptador distinto al mencionado puede producir daños físicos y/o daños al equipo conectado. El adaptador de alimentación debe operar con voltaje y frecuencia de la energía eléctrica domiciliar existente en el país o zona de instalación.

Product Warranty Registration

Please take a moment to register your product online. Go to TRENDnet's website at: **www.trendnet.com/register**