

# TRENDnet®

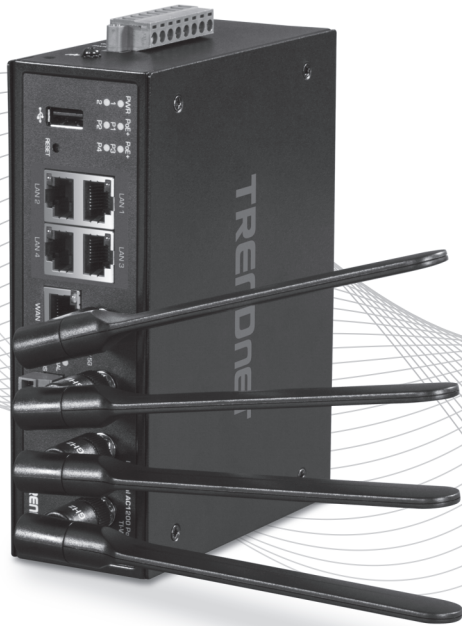

---

## Quick Installation Guide TI-WP100 (V1.0R)

# Table of Contents

---

## **1 Español**

1. Antes de comenzar
2. Referencia rápida
3. Instalación del hardware
4. Aplicar la alimentación
5. Configuración del hardware

# 1. Antes de comenzar

---

## Contenidos del paquete

- TI-WP100
- Guía de instalación rápida
- 4 antenas desmontables de banda dual
- Cable de red (1.5 mts / 5 pies)
- 1 bloque de terminales de 8 pins extraíble (entrada/salida digital y de alimentación)
- 1 bloque de terminales de 4 pines extraíble (en serie)
- Soporte de montaje DIN-Rail

## Minimum Requirements

- Fuente de alimentación [ej. modelos: TI-S12048 (120W), TI-12024 (120W), TI-S24048 (240W)]
- Una computadora con un puerto LAN de red disponible y navegador web
- Internet de banda ancha
- Módem instalado
- Cable de red RJ-45

## Equipo opcional

- 35 mm DIN-Rail
- 2 bases magnéticas TEW-LB101 de antena doble RP-SMA hembra con cable de extensión RP-SMA macho

**Nota:** El consumo de energía máximo del router TI-WP100 sin carga PoE es de 20W. La potencia PoE total soportada por el router es de 120W, lo que resulta en un requisito de energía máximo de 140W para que el presupuesto PoE completo esté disponible. Por favor, seleccione la fuente de alimentación de acuerdo con el requisito de presupuesto de energía PoE.

## 2. Referencia Rápida

**Nota:** Por defecto, la contraseña del administrador que se utiliza para conectarse a la configuración del router, el nombre de red wireless/SSID, y la configuración de la encriptación wireless se han preconfigurado para su comodidad y se encuentran en el adhesivo de configuración wireless preseleccionada o en la etiqueta del dispositivo situada en la parte trasera del router. Por defecto, se puede acceder a la página de administración web del router desde los puertos LAN 1-4 utilizando la dirección IP por defecto <http://192.168.10.1>; la configuración WAN por defecto está configurada como cliente DHCP para la conexión por Internet. Puede optar por configurar rápidamente su router mediante el diagrama de abajo y utilizar las opciones preconfiguradas o consultar a la siguiente sección para ver instrucciones más detalladas sobre la instalación y la configuración iniciales.

Preset Wireless Settings	
Wi-Fi Name/SSID (AC/N) TRENDnetWP100_5GHz_XXXX (N/B/G) TRENDnetWP100_2.4GHz_XXXX	
Wi-Fi Password XXXXXXXXXXXX	
Management Login <a href="http://192.168.10.1">http://192.168.10.1</a> username: admin password: XXXXXX	

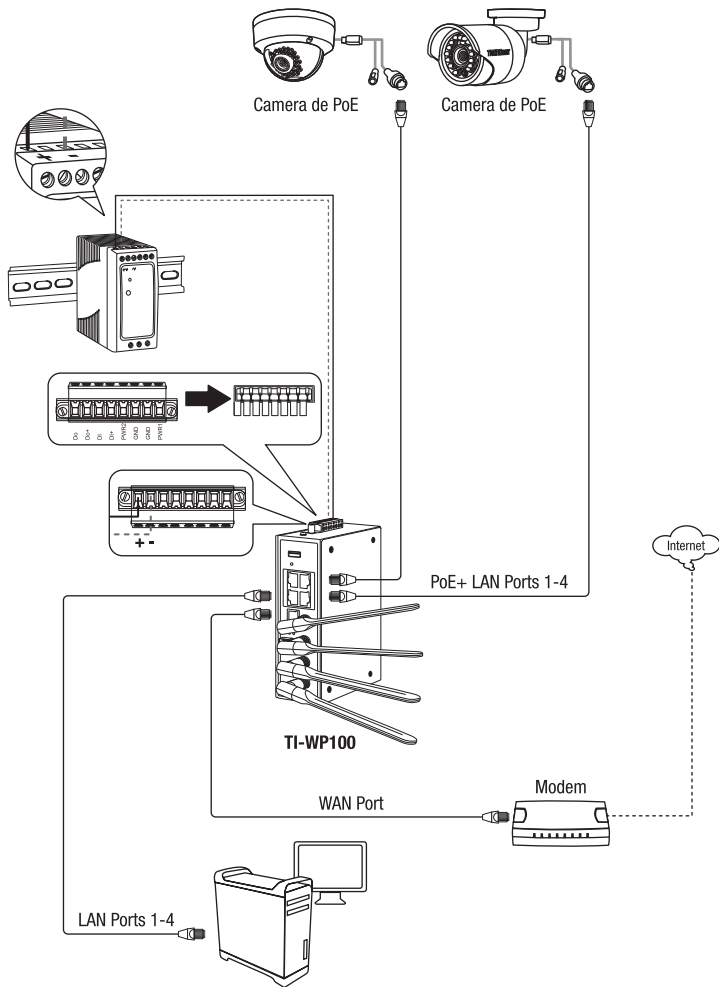

### 3. Instalación del hardware

#### **Nota:**

El router puede colocarse en un escritorio o montarse en una pared o en DIN-Rail.

#### **Instrucciones de montaje en DIN-Rail**

1. Acople el soporte de montaje en DIN-Rail al router.

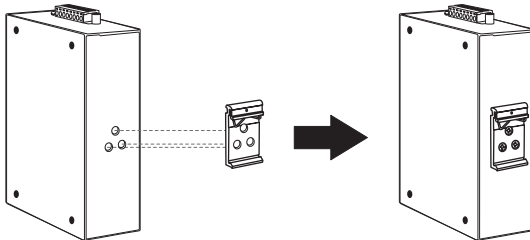

2. Coloque la unidad en frente del DIN-Rail y enganche el soporte de montaje sobre el carril.

3. Gire el router para abajo hacia el raíl hasta dejarlo bloqueado.

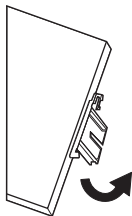

**Montando la unidad**

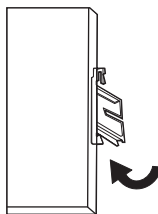

**Soltando la unidad**

4. Para retirar la router, presione hacia abajo para liberar la parte inferior del DIN-Rail y gírelo hasta sacarlo del carril.

## 4. Aplicar la alimentación

1. Conecte el fuente de corriente [TI-S12048 (120W), TI-12024 (120W), TI-S24048 (240W) (se vende por separado)] al bloque de terminales incluido (según se indica más abajo) y fíjelo con los tornillos.

**Nota:** Las polaridades deben coincidir.

2. Acople el bloque de terminales a la unidad.

**Opcional:** El bastidor del router también se puede conectar a un punto de tierra conocido para obtener mayor seguridad y protección (no se incluye el cable de tierra).

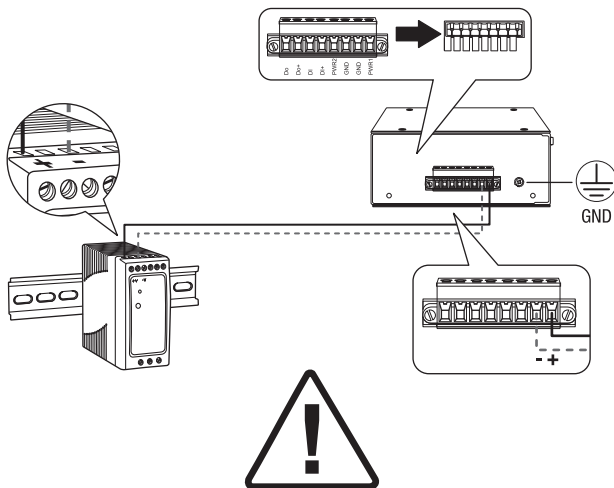

### Safety Note

- Apague la alimentación antes de conectar cualquier módulo o cable. El voltaje correcto de suministro de alimentación (24 – 56 V DC) figura en la etiqueta del producto. Compruebe el voltaje de su fuente de alimentación para asegurarse de que esté utilizando la parte correcta. NO utilice un voltaje superior a 24 – 56 V DC, según se especifica en la etiqueta del producto.
- Calcule la corriente máxima posible en cada cable de alimentación y cable común. Observe todos los códigos eléctricos que dictan la corriente máxima permisible para cada tamaño de cable. Si la corriente supera las clasificaciones máximas, el cableado podría sobrecalentarse y producir daños graves en su equipo.

## 5. Configuración del Hardware

**Nota:** Se recomienda configurar el router wireless desde una computadora cableada.

1. Acople las antenas a la parte frente de su router y colóquelas para lograr la mejor cobertura WiFi posible. Se recomienda colocar el resto de las antenas verticalmente, según se muestra.

**Nota:** Si va a instalar el router dentro de una carcasa industrial, también puede adquirir dos bases magnéticas TEW-LB101 de antena dual RP-SMA hembra con cable de extensión RP-SMA macho (se venden por separado) para una colocación más óptima de la antena fuera de la carcasa.

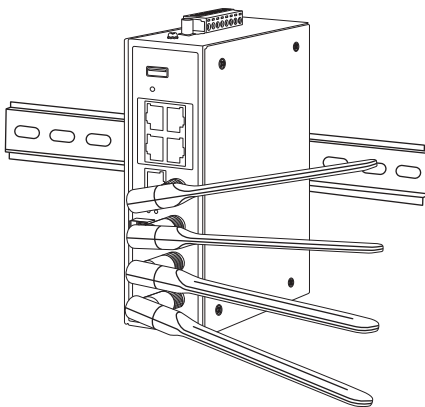

2. Conecte un cable de red RJ-45 desde un puerto WAN de su router al módem.



3. Conecte un cable de red RJ-45 desde uno de los puertos LAN (LAN 1-4) de su router a su computadora.

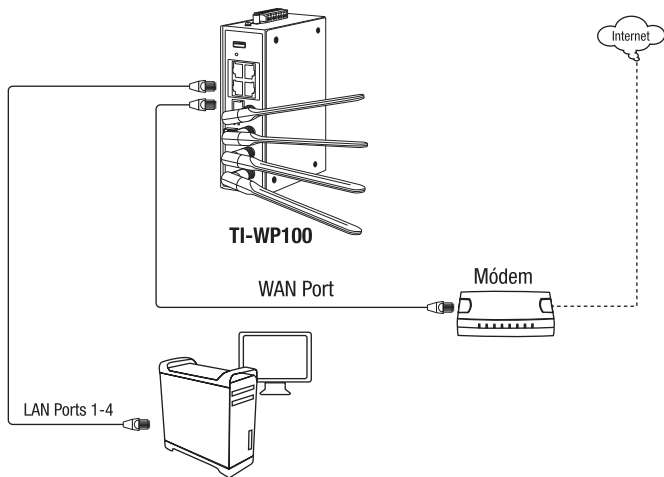

4. Los LED de alimentación 2.4G y WiFi 5G se quedarán fijos para indicar que el router está listo.

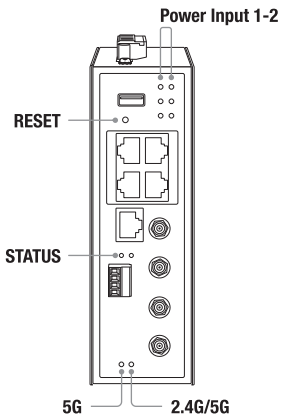

5. Abra su navegador de Internet en la computadora conectada e introduzca en la barra de direcciones <http://192.168.10.1>; después pulse Intro para acceder a la página de configuración web del router.



6. Introduzca el **nombre de usuario** y la **contraseña** por defecto y después haga clic en **Login** (Entrar). Por defecto, el nombre de usuario y la contraseña preconfigurados se encuentran en el adhesivo de configuración wireless preseleccionada o en la etiqueta del dispositivo situada en la parte trasera del router.

A screenshot of the login page for a TRENDnet TI-WP100 router. The page has a dark background with white text. It includes a title "TRENDnet TI-WP100 Login", a "Username" field with "admin" entered, a "Password" field with "\*\*\*\*\*" entered, and a "Login" button.A screenshot of a white label with black text titled "Preset Wireless Settings". It lists default Wi-Fi settings: "Wi-Fi Name/SSID (AC/N) TRENDnetWP100\_5GHz\_XXXX (N/B/G) TRENDnetWP100\_2.4GHz\_XXXX", "Wi-Fi Password XXXXXXXXXXXX", and "Management Login http://192.168.10.1 username: admin password: XXXXXX".

7. Para cambiar la contraseña de administrador para la configuración de router, haga clic en **Administrator (administrador)**, haga clic en **System Operation**, y después en **Password & MMI**.

**Nota:** Por defecto, la contraseña del administrador está preconfigurada para su comodidad y se encuentra en el adhesivo de configuración wireless que se incluye, o en la etiqueta del dispositivo situada en la parte trasera del router. Si va a modificar la contraseña de administrador, deberá conectarse a la configuración del router utilizando la nueva contraseña.

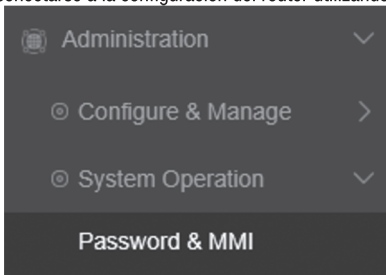

8. Indique la contraseña actual del administrador en el campo **Old Password** (Contraseña Antigua) e introduzca la nueva contraseña en los campos **New Password** (Nueva Contraseña) y **Confirmation** (Confirmación), luego haga clic en **Save** (Guardar) para aplicar la configuración de la contraseña.



9. Para cambiar la configuración de su dirección LAN IP de su enrutador, haga clic en **Networking** (red), haga clic en **LAN & VLAN** y después en **Ethernet LAN**.

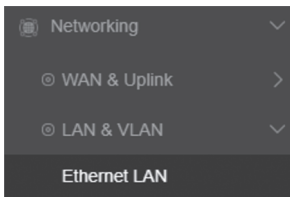

10. Indique la nueva dirección IP LAN en el campo **Address** (Dirección) **IP LAN** y haga clic en la lista desplegable **Subnet Mask** (Mascara de subred) para seleccionar la máscara de subred y haga clic en **Save** (Guardar) para aplicar la nueva configuración de la dirección IP LAN. Espere hasta que se aplique la configuración de la nueva dirección y vuelva a conectarse a la página de configuración del router web utilizando la nueva dirección IP LAN.

**Nota:** Si la configuración de dirección IP de su computadora no se actualiza automáticamente a las nuevas opciones, quizá necesite renovar la configuración de dirección IP de su computadora para poder volver a conectarse a la configuración web del router con la nueva configuración de dirección LAN Ipv4.

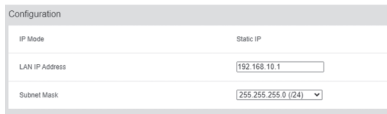

11. Para configurar las opciones de conexión Internet WAN, haga clic en **Networking**, haga clic en **WAN & Uplink**, y en **Connection Setup**.

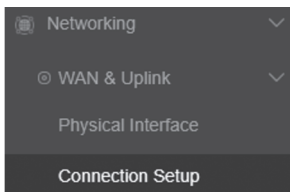

12. En la interfaz **WAN-1**, bajo **Action** (Acción), haga clic en **Editar**.

Interface Name	Type	Operation Mode	WAN Type	Action
WAN-1	WAN	WAN-1	Dynamic IP	[Edit]

13. En Internet Connection Configuration (Configuración de la conexión a Internet) (WAN - 1), haga clic en la lista desplegable **WAN Type** (Tipo de Wan) y seleccione el protocolo adecuado (**IP estática**, **IP dinámica**, **PPPoE**, **PPTP**, **L2TP**) para su conexión a Internet. IP dinámica (también conocida como cliente DHCP) es el protocolo habitual en la cual la configuración de su conexión es automáticamente obtenida por su proveedor de servicios de internet. Si no está seguro en cuanto a la configuración de su conexión a Internet, comuníquese con su proveedor de servicios de Internet para obtener más detalles. Cuando haya completado la configuración de su conexión a Internet, haga clic en **Save** (Guardar) para aplicar los nuevos ajustes de configuración de la WAN.



14. Para configurar su nombre de red wireless/SSID y las opciones de encriptación wireless, haga clic en **Networking** (Trabajo en red), después en **WiFi**, y en el módulo wireless que desee configurar.

- **Módulo WiFi uno** (Por defecto, este módulo está configurado para funcionar a 2,4GHz)
- **Módulo WiFi dos** (Este módulo sólo funciona a 5GHz)

**Nota:** Por defecto, el nombre de red wireless/SSID está preconfigurado para mayor comodidad y se encuentra en el adhesivo de configuración wireless que se incluye en el adhesivo de configuración wireless que se incluye o en la etiqueta del dispositivo situada en la parte posterior del router. Si va a modificar la configuración wireless, deberá para iniciar sesión en router con sus clientes WiFi utilizando la nueva configuración.

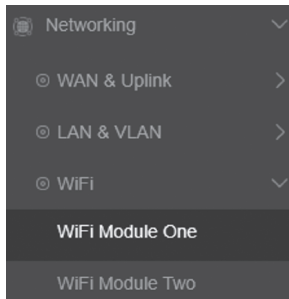

15. Para cambiar el nombre de la red wireless/SSID para el módulo/banda wireless seleccionado, en la lista de los VAP (puntos de acceso virtuales) de 2,4GHz/5GHz de la parte inferior, para la entrada por defecto VAP1, en Actions (Acciones), haga clic en **Editar**.

2.4G VAP List										Add	Delete	
ID	VAP	SSID	Auth Method	Encryption	STunnel	WPA2 PSK	WPA3	WPA3	WPA3	WPA3		
1	VAP1	TP-LINK_VAP1_2.4G_XXXX	WPA2PSK	TKIP	<input type="checkbox"/>	<input type="checkbox"/>	<input type="checkbox"/>	<input type="checkbox"/>	<input type="checkbox"/>	<input type="checkbox"/>	EDIT	DEL
5.8G VAP List										Add	Delete	
ID	VAP	SSID	Auth Method	Encryption	STunnel	WPA2 PSK	WPA3	WPA3	WPA3	WPA3		
1	VAP1	TP-LINK_VAP1_5.8G_XXXX	WPA2PSK	TKIP	<input type="checkbox"/>	<input type="checkbox"/>	<input type="checkbox"/>	<input type="checkbox"/>	<input type="checkbox"/>	<input type="checkbox"/>	EDIT	DEL

16. Introduzca el nuevo nombre de la red wireless/SSID en el campo **SSID** e introduzca la nueva clave de encriptación wireless en el campo **Preshared Key** (Clave precompartida) y, a continuación, haga clic en **Save** (Guardar).

**Nota:** El nombre de red wireless/SSID es el nombre que deberán buscar y descubrir sus clientes WiFi al conectarse a la red wireless de su router. Se recomienda encarecidamente la encriptación wireless WPA2-PSK AES. La clave de encriptación wireless es la clave que deberán introducir sus clientes WiFi al conectarse a la red wireless de su router.

2.4G VAP Configuration

VAP	VAP1
SSID	TRENDnetWP100_2.4GHz_XXXX
Max. STA	<input type="checkbox"/> Enable
Authentication	WPA2-PSK
Encryption	AES
Preshared Key	Wp20As2cccJHR
STA Isolation	<input type="checkbox"/>
Broadcast SSID	<input checked="" type="checkbox"/>
Enable	<input checked="" type="checkbox"/>

Save

17. Después de hacer clic en **Save** (Guardar), en la página principal del módulo/banda wireless, haga clic en **Apply** (Aplicar) en la parte inferior de la página para aplicar sus ajustes de configuración wireless.

**Nota:** Asegúrese de hacer clic en Apply (Aplicar) para guardar los ajustes de configuración wireless. De no hacerlo, los ajustes de configuración wireless no se guardarán en el router.

Save Undo Apply

Save to flash ONLY! Click on Apply button to take effect.

**Nota:** Para transferir la última versión de la de usuario de la guía, ir por favor a <http://www.trendnet.com/support> y selecciona el **TI-WP100** dentro de la Transferencia Directa de los Productos lista dropdown.

## **FCC Statement**

This equipment has been tested and found to comply with the limits for a Class B digital device, pursuant to part 15 of the FCC Rules. These limits are designed to provide reasonable protection against harmful interference in a residential installation. This equipment generates, uses and can radiate radio frequency energy and, if not installed and used in accordance with the instructions, may cause harmful interference to radio communications. However, there is no guarantee that interference will not occur in a particular installation. If this equipment does cause harmful interference to radio or television reception, which can be determined by turning the equipment off and on, the user is encouraged to try to correct the interference by one or more of the following measures:

- Reorient or relocate the receiving antenna.
- Increase the separation between the equipment and receiver.
- Connect the equipment into an outlet on a circuit different from that to which the receiver is connected.
- Consult the dealer or an experienced radio/TV technician for help.

## **FCC Radiation Exposure Statement**

This device complies with FCC radiation exposure limits set forth for an uncontrolled environment and it also complies with Part 15 of the FCC RF Rules. This equipment must be installed and operated in accordance with provided instructions and the antenna(s) used for this transmitter must be installed to provide a separation distance of at least 20 cm from all persons and must not be co-located or operating in conjunction with any other antenna or transmitter. End-users and installers must be provided with antenna installation instructions and consider removing the no-collocation statement.

This device complies with Part 15 of the FCC Rules. Operation is subject to the following two conditions:

- (1) this device may not cause harmful interference, and
- (2) this device must accept any interference received, including interference that may cause undesired operation.

## **Caution!**

Any changes or modifications not expressly approved by the party responsible for compliance could void the user's authority to operate the equipment.

# TRENDNET®

## Certifications

This device complies with Part 15 of the FCC Rules. Operation is subject to the following two conditions:

- (1) This device may not cause harmful interference.
- (2) This device must accept any interference received. Including interference that may cause undesired operation.



Waste electrical and electronic products must not be disposed of with household waste. Please recycle where facilities exist. Check with your Local Authority or Retailer for recycling advice.

## For EU/EFTA and UK(NI), this product can be used in the listed countries.



AL	AT	BA	BE	BG	CH	CY	CZ	DE	DK	ES
FI	FR	GR	HR	HU	IE	IS	IT	LU	LV	MK
MT	NL	NO	PL	PT	RO	RS	SE	SI	SK	UK(NI)

This product may be operated in 2.4GHz and/or 5GHz bands, and is restricted to indoor use only when operating in 5.15-5.35GHz in the listed EU countries and UK(NI).

Please refer to the Warranty Guide for full details on restrictions.

(DE) Dieses Produkt kann mit dem 2.4-GHz und/oder 5-GHz-Band betrieben werden und ist in den genannten EU-Ländern und in GB(NI) nur zur Verwendung in Innenräumen bestimmt, wenn es mit 5.15-5.35 GHz betrieben wird.

(FR) Ce produit peut fonctionner dans les bandes 2.4 GHz et/ou 5 GHz, et est limité à une utilisation en intérieur uniquement lorsqu'il fonctionne dans les bandes 5.15-5.35 GHz dans les pays de l'UE et au Royaume-Uni (NI).

(ES) Este producto puede utilizarse en las bandas de 2.4 GHz y/o 5 GHz, y está restringido para su uso solo en interiores cuando se utilice a 5.15-5.35 GHz en los países indicados de la UE y en el Reino Unido (NI).

(IT) Questo prodotto può essere utilizzato nelle bande 2.4GHz e/o 5GHz, ed è limitato all'uso interno solo quando funziona in 5.15-5.35GHz in UE e nel Regno Unito (NI).

(NL) Dit product kan worden gebruikt op 2.4GHz en/of 5GHz-bandreeksen en is beperkt tot enkel binnengebruik wanneer gebruikt op 5.15-5.35GHz in de EU en het VK (NI).

(PL) Ten produkt może być używany wyłącznie w pasmach 2.4 GHz i/lub 5 GHz oraz tylko wewnątrz budynków podczas działania w paśmie 5.15-5.35 GHz w wymienionych krajach UE i Wielkiej Brytanii (NI).

(CZ) Tento výrobek lze provozovat v pásmech 2.4 GHz a/nebo

5 GHz a v pásmu 5,15–5,35 GHz je omezen pouze na interní použití v uvedených zemích EU a Velké Británie (Severním Irskem).

(HU) A termék a 2.4 GHz-es és/vagy 5 GHz-es sávokhoz üzemeltethető, és a frekvencia-összhangokban és az Egyesült Királyságban (Észak-Írországban) csak beltéren használható, ha az 5.15-5.35 GHz-es frekvenciák működik.

(NO) Dette produktet kan brukes på båndene 2.4 GHz og/eller 5 GHz og er begrenset til innendørs drift ved bruk av 5.15-5.35 GHz i EU-landene på listen og i Storbritannia.

(DK) Dette produkt kan benyttes på frekvensområderne på 2.4GHz og/eller 5GHz og er kun til indendørs brug, når der bruges på 5.15-5.35GHz i de angivne EU-lande og Storbritannien (NI).

(FI) Tätä tuotetta voidaan käyttää 2.4 GHz:n ja/tai 5 GHz:n taajuuksilla, ja se on rajoitettu ainoastaan sisäkäyttöön, kun sitä käytetään 5.15-5.35 GHz:n taajuuksilla luetteluissa EU-maissa ja Yhdistyneessä kuningaskunnassa (ja Pohjois-Irannissa).

(SE) Den här produkten kan användas frekvensbanden 2.4 GHz och/eller 5 GHz och är begränsad till endast inomhusanvändning när den används 5.15-5.35 GHz i de uppräpnade EU-länderna och UK (NI).

(PT) Este produto pode ser operado nas bandas de 2.4 GHz e/ou 5 GHz e é restrito para utilização em espaços interiores apenas quando opera na frequência de 5.15-5.35 GHz nos países listados da UE e no Reino Unido (NI).

(GR) Αυτό το προϊόν μπορεί να χρησιμοποιηθεί στις ζώνες συχνοτήτων 2.4GHz ή/και 5GHz και η χρήση επιτρέπεται μόνο σε εσωτερικούς χώρους όταν λειτουργεί στα 5.15-5.35GHz στις αναφερόμενες χώρες της ΕΕ και στο ΗΒ. (NI).

(HR) Ovak proizvod može raditi u frekvencijskim pojasmima od 2.4 GHz i/ili 5 GHz i njegova uporaba je ograničena na

zatvorene prostore samo kada radi u frekvencijskom pojasu od 5.15-5.35 GHz u navedenim državama članicama EU-a i u Ujedinjenom kraljevstvu (Sjeverno Irskoj).

(SI) Ta izdelek lahko deluje v 2.4- in/ali 5-GHz pasu in je pri delovanju v pasu od 5,15 do 5,35 GHz v navedenih državah EU in v VB omejen samo na notranjo uporabo.

(RO) Acest produs poate fi operat în benzile de 2.4GHz și/ou 5GHz, și este restricționat la utilizare în interior la funcționarea în 5.15-5.35GHz în țările din UE listate și în UK(NI).

(BG) Този продукт може да се използва в 2.4GHz и/или 5GHz честотни ленти и е ограничен до използване на закрито само когато работи в диапазона 5.15 – 5.35GHz в изброените страни от ЕС и Великобритания (Северна Ирландия).

(SK) Tento výrobok môže byť používaný v pásmach 2.4 GHz a/alebo 5 GHz a jeho používanie je obmedzené len na interiéry, ak sa používa v pásmach 5.15 až 5.35 GHz v uvedených krajinách EÚ a Spojenom kráľovstve a Severnom Irsku.

(IS) Þessi vöru má nota á tönnubílu 2.4 GHz og/eda tönnubílu 5 GHz, þó einungis innandyri við notkun á milli 5.15-5.35 GHz í löngindum ESB-landum og Bretlandi (NI).

(MT) Dan l-prodott jista' jilhadhom l-frekwenza ta' 2.4GHz u/lwaj 5GHz u hawn ristrett għal użu għawt biss meta jilhadhom f'5.15-5.35GHz fil-pajjiżi elenkati ta' l-UE u tar-Repubblika Unjta(NI).

(CZ) Tento výrobek lze používat v pásmech 2.4 GHz a/lebo 5 GHz, a je obmedzený na použitie v interiéroch, keď sa používa v pásmach 5.15 až 5.35 GHz v uvedených krajinách EÚ a Spojenému kráľovstvu a Severnému Irsku.

(IS) Þessi vöru má nota á tönnubílu 2.4 GHz og/eda tönnubílu 5 GHz, þó einungis innandyri við notkun á milli 5.15-5.35 GHz í löngindum ESB-landum og Bretlandi (NI).

(MT) Dan l-prodott jista' jilhadhom l-frekwenza ta' 2.4GHz u/lwaj 5GHz u hawn ristrett għal użu għawt biss meta jilhadhom f'5.15-5.35GHz fil-pajjiżi elenkati ta' l-UE u tar-Repubblika Unjta(NI).

(CZ) Tento výrobek lze používat v pásmech 2.4 GHz a/lebo 5 GHz, a je obmedzený na použitie v interiéroch, keď sa používa v pásmach 5.15 až 5.35 GHz v uvedených krajinách EÚ a Spojenému kráľovstvu a Severnému Irsku.

This product can be used in the UK



This product may be operated in 2.4GHz and/or 5GHz bands, and is restricted to indoor use only when operating in 5.15-5.35GHz in the UK. Please refer to the Warranty Guide for full details on restrictions.

Applies to PoE Products Only: This product is to be connected only to PoE networks without routing to the outside plant.

## Note

The Manufacturer is not responsible for any radio or TV interference caused by unauthorized modifications to this equipment. Such modifications could void the user's authority to operate the equipment.

## Advertencia

En todos nuestros equipos se mencionan claramente las características del adaptador de alimentación necesario para su funcionamiento. El uso de un adaptador distinto al mencionado puede producir daños físicos y/o daños al equipo conectado. El adaptador de alimentación debe operar con voltaje y frecuencia de la energía eléctrica domiciliar existente en el país o zona de instalación.

## Technical Support

If you have any questions regarding the product installation, please contact our Technical Support.

Toll free US/Canada: **1-855-373-4741**

Regional phone numbers available

at [www.trendnet.com/support](http://www.trendnet.com/support)

## TRENDnet

20675 Manhattan Place

Torrance, CA 90501

USA

## Product Warranty Registration

Please take a moment to register your

product online. Go to TRENDnet's website at:

[www.trendnet.com/register](http://www.trendnet.com/register)