

# TRENDnet®

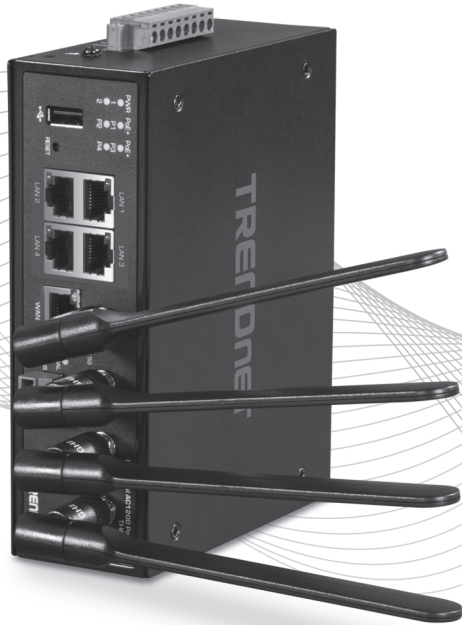

Quick Installation Guide  
TI-WP100 (V1.0R)

# Table of Contents

---

## **1 Italiano**

1. Prima di iniziare
2. Riferimento rapido
3. Installazione hardware
4. Applicazione potenza
5. Configurazione hardware

# 1. Prima di iniziare

---

## Contenuto della confezione

- TI-WP100
- Guida rapida d'installazione
- 4 x antenne dua-band staccabili
- Cavo di rete (1.5 m / 5 ft.)
- 1 x morsettiera rimovibile a 8 pin (alimentazione e ingresso/uscita digitale)
- 1 x morsettiera rimovibile a 4 pin (Seriale)
- Staffa di montaggio DIN-Rail

## Minimum Requirements

- Alimentazione [es. Modelli: TI-S12048 (120W), TI-12024 (120W), TI-S24048 (240W)]
- Un computer con adattatore di rete su cavo o wireless ed un web browser
- Internet a larga banda
- Modem installato
- Cavo di rete RJ-45



## Apparecchiature opzionali

- Guida DIN 35 mm
- 2 x Base Doppia Antenna Magnetica TEW-LB101 RP-SMA Femmina con Prolunga RP-SMA Maschio

**Nota:** Il consumo massimo di energia del router TI-WP100 senza carico PoE è di 20W. Il budget massimo di potenza PoE supportato dal router è di 120W, il che comporta un requisito di potenza massima di 140W per rendere disponibile l'intero budget PoE. Si prega di scegliere l'alimentazione secondo il proprio requisito di budget di potenza PoE.

## 2. Riferimento rapido

**Nota:** Per impostazione predefinita, la password di amministratore utilizzata per accedere alla configurazione del router, il nome della rete wireless/SSID e le impostazioni di crittografia wireless sono state preconfigurate per vostra comodità e possono essere trovate sull'adesivo delle impostazioni wireless preimpostate incluso o sull'etichetta del dispositivo situata sul retro del router. Per impostazione predefinita, è possibile accedere alla pagina di configurazione della gestione web del router dalle porte LAN LAN1-4 utilizzando l'indirizzo IP LAN predefinito <http://192.168.10.1> e la configurazione predefinita WAN è impostata su client DHCP per la connettività Internet. Si può scegliere di impostare rapidamente il router utilizzando lo schema qui sotto e usare le impostazioni pre-configurate o fare riferimento alla prossima sezione per istruzioni più dettagliate sull'installazione e la configurazione iniziale.

<b>Preset Wireless Settings</b>	
<b>Wi-Fi Name/SSID</b> (A/C/N) TRENDnetWP100_5GHz_XXXX (N/B/G) TRENDnetWP100_2.4GHz_XXXX	
<b>Wi-Fi Password</b> XXXXXXXXXXXX	
<b>Management Login</b> <a href="http://192.168.10.1">http://192.168.10.1</a> username: admin password: XXXXXXX	

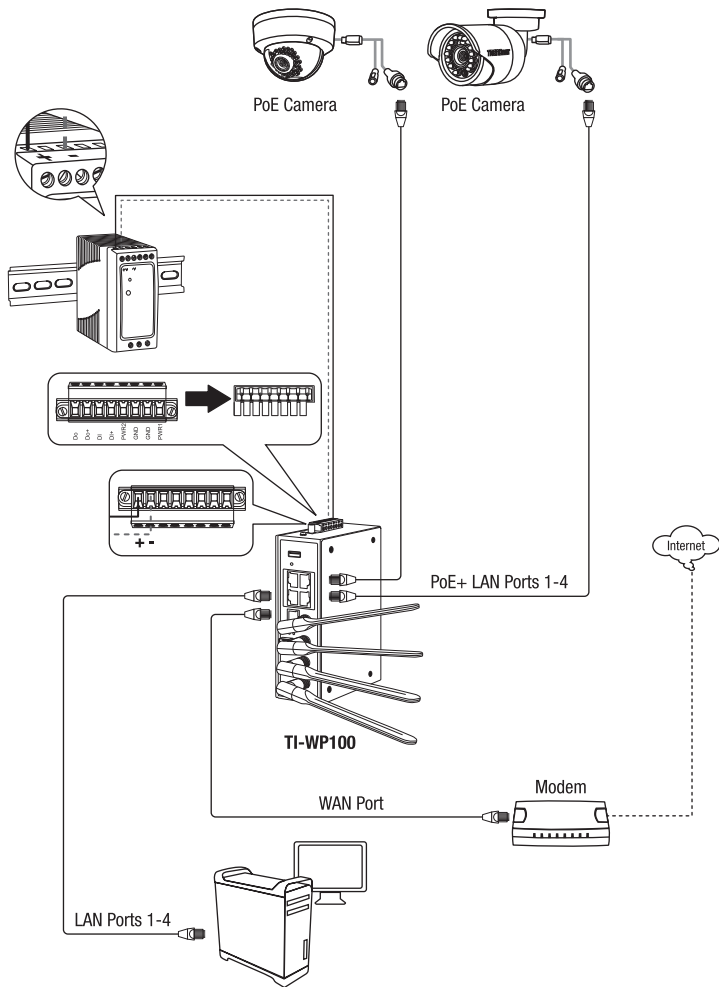

### 3. Installazione hardware

**Nota:** Il router può essere posizionato su un desktop, parete o montato su un DIN-Rail.

#### Istruzioni per il montaggio DIN-Rail

1. Collegare la staffa DIN-Rail al router.

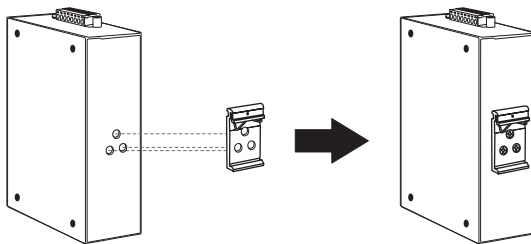

2. Posizionare l'unità di fronte al DIN-Rail e agganciare la staffa di montaggio sopra la parte superiore del binario.

3. Ruotare il router verso il basso verso la guida per bloccarlo in posizione.

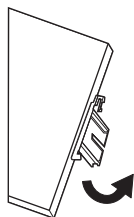

**Installazione dello unità**

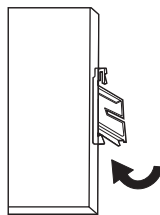

**Disinstallazione dello unità**

4. Per rimuovere l'unità, spingere per liberare la parte inferiore del DIN-Rail e ruotare per allontanare dal binario.

## 4. Applicazione potenza

1. Collegare l'alimentatore [TI-S12048 (120W), TI-12024 (120W), TI-S24048 (240W) venduto separatamente] alla morsettiera inclusa (come mostrato sotto) e assicurare con le viti.

**Nota:** Le polarità devono corrispondere

2. Attaccare la morsettiera all'unità.

**Opzionale:** lo router classico può anche essere collegato a un punto di messa a terra conosciuto per una sicurezza e protezione aggiuntive (cavo di messa a terra non incluso).

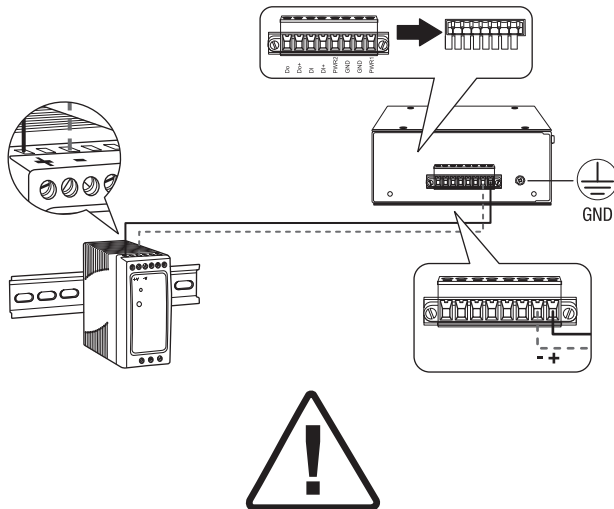

### Safety Note

- Spegner l'alimentazione prima di collegare qualsiasi modulo o filo. La corretta tensione di alimentazione (24 – 56 V DC) è elencata sull'etichetta del prodotto. Controllare il voltaggio della propria fonte di alimentazione per accertarsi di stare usando la parte corretta. Non utilizzare un voltaggio superiore a 24 – 56 V DC come specificato sull'etichetta del prodotto.
- Calcolare la massima corrente possibile in ciascun cavo di alimentazione e cavo comune. Osservare tutti i codici elettrici che raccomandano la corrente massima disponibile per ciascuna dimensione del filo. Se la corrente supera la tensione nominale massima, il cablaggio potrebbe surriscaldarsi, causando seri danni alla vostra apparecchiatura.

## 5. Configurazione hardware

**Nota:** Se recomienda configurar el router wireless desde una computadora cableada.

1. Acople las antenas a la parte frente de su router y colóquelas para lograr la mejor cobertura WiFi posible. Se recomienda colocar el resto de las antenas verticalmente, según se muestra.

**Nota:** Se si monta il router all'interno di un cabinet industriale, è anche possibile acquistare due Basi Doppia Antenna Magnetica TEW-LB101 RP-SMA Femmina con Prolunga RP-SMA Maschio (venduta separatamente) per un posizionamento più ottimale dell'antenna all'esterno del cabinet.

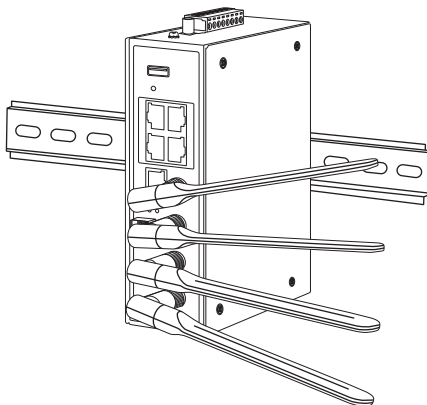

2. Collegare un cavo di rete RJ-45 dalla porta WAN del router al modem.



3. Collegare un cavo di rete RJ-45 da una delle porte LAN (LAN1-4) del router al computer.

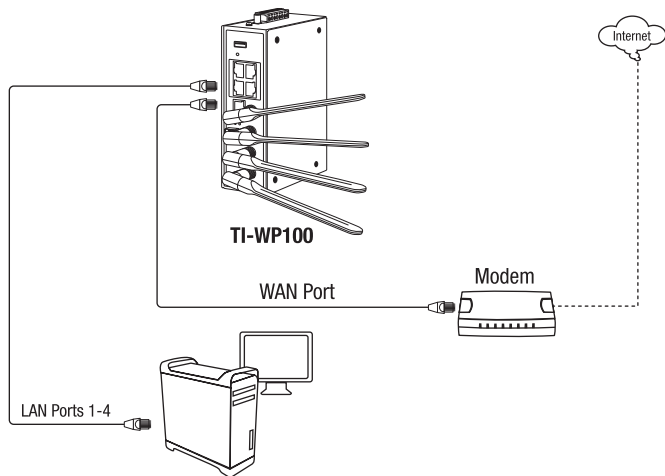

4. Los LED de alimentación, 2.4G y WiFi 5G2 se quedarán fijos para indicar que el router está listo.

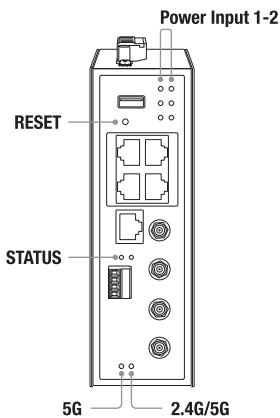

5. Aprite il web browser sul computer collegato; apparirà automaticamente il wizard, e nella barra degli indirizzi, inserire `http://192.168.10.1` e premere Invio per accedere alla pagina di configurazione web del router.

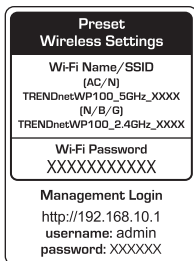

6. Digitare il **nome utente** e la **password** predefiniti, quindi cliccare su **Login**. Per impostazione predefinita, il nome utente e la password preconfigurati si trovano sull'adesivo delle impostazioni wireless preimpostate incluso o sull'etichetta del dispositivo situata sul retro del router.

A screenshot of the login page for a TRENDnet TI-WP100 router. The page has a dark background with white text. At the top, it says "TRENDnet TI-WP100 Login". Below that, there are two input fields: "Username" with the value "admin" and "Password" with a masked value "\*\*\*\*\*". A "Login" button is located at the bottom right of the form.

7. Per cambiare la password dell'amministratore per la configurazione del router, fare clic su **Amministrazione**, su **Funzionamento Sistema** e su **Password & MMI**.

**Nota:** Per impostazione predefinita, la password dell'amministratore è stata preconfigurata per vostra comodità e può essere trovata sull'adesivo delle impostazioni wireless incluso o sull'etichetta del dispositivo situata sul retro del router. Se si modifica la password dell'amministratore, è necessario accedere alla configurazione del router utilizzando la nuova password.

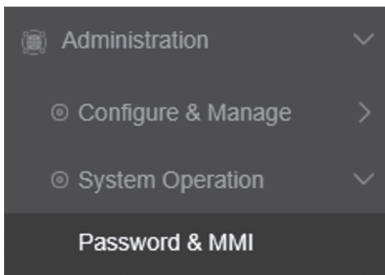

8. Inserire la password attuale dell'amministratore nel campo **Vecchia Password** e inserire la nuova password nei campi **Nuova Password** e **Conferma**, quindi fare clic su **Salva** per applicare la configurazione della password.



Password

Old Password

New Password

New Password

Confirmation

Save Undo

9. Per cambiare le impostazioni dell'indirizzo IP LAN del tuo router, cliccare su **Networking**, cliccare su **LAN & VLAN**, e cliccare su **Ethernet LAN**.

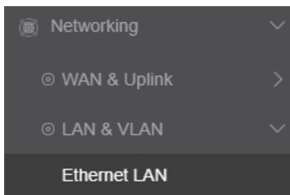

10. Inserire il nuovo indirizzo IP della LAN nel campo **Indirizzo IP LAN** e fare clic sull'elenco a discesa **Subnet Mask** per selezionare la subnet mask e fare clic su **Salva** per applicare le nuove impostazioni dell'indirizzo IP della LAN. Attendere che le nuove impostazioni dell'indirizzo vengano applicate e accedere nuovamente alla configurazione web del router utilizzando il nuovo indirizzo IP della LAN.

**Nota:** Se l'indirizzo IP del computer non viene aggiornato automaticamente alle nuove impostazioni, potrebbe essere necessario rinnovare manualmente le impostazioni dell'indirizzo IP del computer per poter accedere nuovamente alla configurazione web del router con le nuove impostazioni dell'indirizzo IP della LAN.

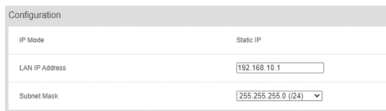

Configuration

IP Mode Static IP

LAN IP Address 192.168.18.1

Subnet Mask 255.255.255.0 (24)

11. Per configurare le impostazioni della connessione Internet WAN, fare clic su **Networking**, su **WAN & Uplink** e su **Configurazione Connessione**.

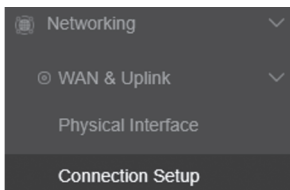

12. Sotto interfaccia **WAN-1**, sotto **Azioni**, fare clic su **Modifica**.

Nome Connessione	Protocollo WAN	Connessione WAN	WAN Type	Azioni
WAN-1	Statico	WAN-1	Dynamic IP	[Modifica]

13. Sotto la Configurazione della connessione Internet (WAN - 1), cliccare sull'elenco a discesa Tipo di WAN e selezionare il protocollo appropriato (IP statico, IP dinamico, PPPoE, PPTP, L2TP) per la connessione Internet. L'IP dinamico (noto anche come client DHCP) è il tipico protocollo in cui le impostazioni di connessione sono ottenute automaticamente dal vostro ISP (Internet Service Provider). Se non siete sicuri delle impostazioni della connessione Internet, contattate il vostro ISP per i dettagli. Dopo aver completato le impostazioni della connessione Internet, fare clic su Salva per applicare le nuove impostazioni di configurazione WAN.





16. Inserire il nuovo nome della rete wireless/SSID nel campo **SSID** e inserire la nuova chiave di crittografia wireless nel campo **Chiave pre-condivisa**, quindi fare clic su **Salva**.

**Nota:** Il nome della rete wireless/SSID è il nome che i vostri clienti WiFi dovranno cercare e scoprire quando si connettono alla rete wireless del vostro router. La crittografia wireless WPA2-PSK AES è fortemente raccomandata. La chiave di crittografia wireless è la chiave che i vostri clienti WiFi dovranno inserire quando si connettono alla rete wireless del vostro router.

2.4G VAP Configuration

VAP	VAP1
SSID	TRENDnetWP100_2.4GHz_XXXX
Max. STA	<input type="checkbox"/> Enable
Authentication	WPA2-PSK
Encryption	AES
Preshared Key	Wp20As2cccJHR
STA Isolation	<input type="checkbox"/>
Broadcast SSID	<input checked="" type="checkbox"/>
Enable	<input checked="" type="checkbox"/>

Save

17. Dopo aver fatto clic su Salva, nella pagina principale del modulo/banda wireless, fare clic su **Applica** in fondo alla pagina per applicare le impostazioni di configurazione wireless.

**Nota:** Nota: Accertarsi di fare clic su Applica per salvare le impostazioni della configurazione wireless. Se non si clicca su Applica, le impostazioni della configurazione wireless non saranno salvate sul router.

Save Undo Apply

Save to flash ONLY! Click on Apply button to take effect.

**Nota:** Per scaricare la versione più recente del manuale utente, andare sul sito <http://www.trendnet.com/support> e selezionare la **TI-WP100** con la lista a tendina Download Prodotti.

## **FCC Statement**

This equipment has been tested and found to comply with the limits for a Class B digital device, pursuant to part 15 of the FCC Rules. These limits are designed to provide reasonable protection against harmful interference in a residential installation. This equipment generates, uses and can radiate radio frequency energy and, if not installed and used in accordance with the instructions, may cause harmful interference to radio communications. However, there is no guarantee that interference will not occur in a particular installation. If this equipment does cause harmful interference to radio or television reception, which can be determined by turning the equipment off and on, the user is encouraged to try to correct the interference by one or more of the following measures:

- Reorient or relocate the receiving antenna.
- Increase the separation between the equipment and receiver.
- Connect the equipment into an outlet on a circuit different from that to which the receiver is connected.
- Consult the dealer or an experienced radio/TV technician for help.

## **FCC Radiation Exposure Statement**

This device complies with FCC radiation exposure limits set forth for an uncontrolled environment and it also complies with Part 15 of the FCC RF Rules. This equipment must be installed and operated in accordance with provided instructions and the antenna(s) used for this transmitter must be installed to provide a separation distance of at least 20 cm from all persons and must not be co-located or operating in conjunction with any other antenna or transmitter. End-users and installers must be provided with antenna installation instructions and consider removing the no-collocation statement.

This device complies with Part 15 of the FCC Rules. Operation is subject to the following two conditions:

- (1) this device may not cause harmful interference, and
- (2) this device must accept any interference received, including interference that may cause undesired operation.

## **Caution!**

Any changes or modifications not expressly approved by the party responsible for compliance could void the user's authority to operate the equipment.

## Certifications

This device complies with Part 15 of the FCC Rules. Operation is subject to the following two conditions:

- (1) This device may not cause harmful interference.
- (2) This device must accept any interference received. Including interference that may cause undesired operation.



Waste electrical and electronic products must not be disposed of with household waste. Please recycle where facilities exist. Check with your Local Authority or Retailer for recycling advice.

## For EU/EFTA and UK(NI), this product can be used in the listed countries.

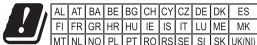

This product may be operated in 2.4GHz and/or 5GHz bands, and is restricted to indoor use only when operating in 5.15-5.35GHz in the listed EU countries and UK(NI).

Please refer to the Warranty Guide for full details on restrictions.

(DE) Dieses Produkt kann mit dem 2.4-GHz und/oder 5-GHz-Band betrieben werden und ist in den genannten EU-Ländern und in GB(NI) nur zur Verwendung in Innenräumen bestimmt, wenn es mit 5.15-5.35 GHz betrieben wird.

(FR) Ce produit peut fonctionner dans les bandes 2.4 GHz et/ou 5 GHz, et est limité à une utilisation en intérieur uniquement lorsqu'il fonctionne dans les bandes 5.15-5.35 GHz dans les pays de l'UE et au Royaume-Uni (NI).

(ES) Este producto puede utilizarse en las bandas de 2.4 GHz y/o 5 GHz, y está restringido para su uso solo en interiores cuando se utiliza en 5.15-5.35 GHz en los países indicados de la UE y en el Reino Unido (NI).

(IT) Questo prodotto può essere utilizzato nelle bande 2.4GHz e/o 5GHz, ed è limitato all'uso interno solo quando funziona in 5.15-5.35GHz in UE e nel Regno Unito (NI).

(NL) Dit product kan worden gebruikt op 2.4GHz en/of 5GHz-banden en is beperkt tot enkel binnengebruik wanneer gebruikt op 5.15-5.35GHz in de EU en het VK (NI).

(PL) Ten produkt może być używany wyłącznie w pasmach 2.4 GHz i/lub 5 GHz oraz tylko wewnątrz budynków podczas działania w pasmie 5.15-5.35 GHz w wymienionych krajach UE i Wielkiej Brytanii (NI).

(CZ) Tento výrobek lze provozovat v pásmech 2.4 GHz a/nebo

5 GHz a v pásmu 5,15–5,35 GHz je omezen pouze na interní použití v uvedených zemích EU a Velké Británii (Severním Irskem).

(HU) A termék a 2.4 GHz-es és/vagy 5 GHz-es sávokban üzemeltethető, és a felsorolt EU-oroszágokban és az Egyesült Királyságban (Észak-Írországban) csak beltérben használható, ha az 5.15-5.35 GHz-es frekvencián működik.

(NO) Dette produktet kan brukes på båndene 2.4 GHz og/eller 5 GHz og er begrenset til innendørs drift ved bruk av 5.15-5.35 GHz i EU-landene på listen og i Storbritannia.

(DK) Dette produkt kan benyttes på frekvensområderne på 2.4GHz og/eller 5GHz og er kun til indendørs brug, når der bruges på 5.15-5.35GHz i de angivne EU-lande og Storbritannien (NI).

(FI) Tätä tuotetta voidaan käyttää 2.4 GHz:n ja/tai 5 GHz:n taajuuksilla, ja se on rajoitettu ainoastaan sisäkäyttöön, kun sitä käytetään 5,15-5,35 GHz:n taajuuksilla luetteluissa EU-maissa ja Yhdistyneessä kuningaskunnassa (ja Pohjois-Irannissa).

(SE) Den här produkten kan användas frekvensbanden 2.4 GHz och/eller 5 GHz och är begränsad till endast inomhusanvändning när den används 5.15-5.35 GHz i de uppräpnade EU-länderna och UK (NI).

(PT) Este produto pode ser operado nas bandas de 2.4 GHz e/ou 5 GHz e é restrito para utilização em espaços interiores apenas quando opera na frequência de 5.15-5.35 GHz nos países listados da UE e no Reino Unido (NI).

(GR) Αυτό το προϊόν μπορεί να χρησιμοποιηθεί στις ζώνες συχνοτήτων 2.4GHz ή/και 5GHz και η χρήση επιτρέπεται μόνο σε εσωτερικούς χώρους όταν λειτουργεί στα 5,15-5,35GHz στις αναφερόμενες χώρες της ΕΕ και στο ΗΒ. (NI).

(HR) Ovak proizvod može raditi u frekvenzijskim pojascima od 2.4 GHz i/ili 5 GHz i njegova uporaba je ograničena na

zatvorene prostore samo kada radi u frekvenzijskom pojasu od 5,15 - 5,35 GHz u navedenim državama članicama EU-a i u Ujedinjenoj kraljevosti (Sjeverno Irskoj).

(SI) Ta izdelek lahko deluje v 2.4- in/ali 5-GHz pasu in je pri delovanju v pasu od 5,15 do 5,35 GHz v navedenih državah EU in v VB omejen samo na notranjo uporabo.

(RO) Acest produs poate fi operat în benzile de 2.4GHz și/au 5GHz, și este restricționat la utilizare în interior la funcționarea în 5.15-5.35GHz în țările din UE listate și în UK(NI).

(BG) Този продукт може да се използва в 2.4GHz и/или 5GHz честотни ленти и е ограничен до използване на закрито само когато работи в диапазона 5.15 – 5.35GHz в изброените страни от ЕС и Великобритания (Северна Ирландия).

(SK) Tento výrobok môže byť používaný v pásmach 2.4 GHz a/alebo 5 GHz a jeho používanie je obmedzené len na interiéry, ak sa používa v pásmach 5,15 až 5,35 GHz v uvedených krajinách EÚ a Spojenom kráľovstve a Severnom Irsku.

(IS) Þessi vöru má nota á tönnubílu 2.4 GHz og/eda tönnubílu 5 GHz, þó einungis innandyri við notkun á milli 5.15 - 5.35 GHz í löngdum ESB-landum og Bretlandi (NI).

(MT) Dan l-prodott jista' jilhadhom l-frekwenza ta' 2.4GHz u/lw 5GHz, u hawn jista' għal użu għawt biss meta jilhadhom f'5.15-5.35GHz fil-pajjiżi elenkati ta' l-UE u tar-Reġnu Unjani(NI).

**This product can be used in the UK**

This product may be operated in 2.4GHz and/or 5GHz bands, and is restricted to indoor use only when operating in 5.15-5.35GHz in the UK.

Please refer to the Warranty Guide for full details on restrictions.



This product may be operated in 2.4GHz and/or 5GHz bands, and is restricted to indoor use only when operating in 5.15-5.35GHz in the UK. Please refer to the Warranty Guide for full details on restrictions.

Applies to PoE Products Only: This product is to be connected only to PoE networks without routing to the outside plant.

## Note

The Manufacturer is not responsible for any radio or TV interference caused by unauthorized modifications to this equipment. Such modifications could void the user's authority to operate the equipment.

## Advertencia

En todos nuestros equipos se mencionan claramente las características del adaptador de alimentación necesario para su funcionamiento. El uso de un adaptador distinto al mencionado puede producir daños físicos y/o daños al equipo conectado. El adaptador de alimentación debe operar con voltaje y frecuencia de la energía eléctrica domiciliar existente en el país o zona de instalación.

## Technical Support

If you have any questions regarding the product installation, please contact our Technical Support.

Toll free US/Canada: **1-855-373-4741**

Regional phone numbers available

at [www.trendnet.com/support](http://www.trendnet.com/support)

## TRENDnet

20675 Manhattan Place  
Torrance, CA 90501  
USA

## Product Warranty Registration

Please take a moment to register your product online. Go to TRENDnet's website at:

[www.trendnet.com/register](http://www.trendnet.com/register)