

# TRENDnet<sup>®</sup>

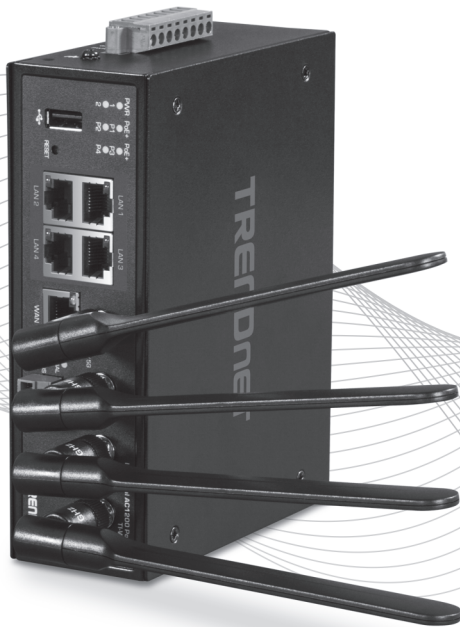

## Quick Installation Guide

---

### TI-WP100 (V1.0R)

# Table of Contents

---

## **1 Deutsch**

1. Bevor Sie Beginnen
2. Schnellübersicht
3. Hardware-Installation
4. Strom zuführen
5. Hardwarekonfiguration

# 1. Bevor Sie Anfahren

---

## Paketinhalte

- TI-WP100
- Schnellinstallationsanleitung
- 4 x abnehmbare Dual-Band-Antennen
- Network cable (1.5m / 5 ft.)
- 1 x 8-polige abnehmbare Klemmleiste (Strom & digitaler Eingang/Ausgang)
- 1 x 4-polige abnehmbare Klemmenleiste (Seriell)
- DIN-Schienen-Halterung

## Mindestanforderungen

- Stromversorgung [üaüßer Modelle TI-S12048 (120W), TI-12024 (120W), TI-S24048 (240W)]
- Computer mit kabelgebundenem oder kabellosem Netzwerkadapter und Webbrowser
- Breitband-Internet
- Installiertes Modem
- RJ-45 Netzwerkkabel

## Optionale Ausrüstung

- 35 mm DIN-Schiene
- 2 x TEW-LB101 Magnetischer Doppelantennenfuß RP-SMA Buchse mit RP-SMA Stecker Verlängerungskabel

**Hinweis:** Die maximale Leistungsaufnahme des TI-WP100-Routers ohne PoE-Last betragt 20 W. Das maximale PoE-Leistungsbudget, das vom Router unterstüzt wird, betragt 120 W. Daraus ergibt sich ein maximaler Leistungsbedarf von 140 W, damit das volle PoE-Budget zur Verfugung steht. Bitte wahlen Sie das Netzteil entsprechend Ihrem PoE-Gesamtleistungsbedarf.

## 2. Schnellübersicht

**Hinweis:** Standardmäßig sind das Admin-Passwort für die Anmeldung bei der Router-Konfiguration, der Name des Wireless-Netzwerks/SSID und die Einstellungen für die Wireless-Verschlüsselung vorkonfiguriert und befinden sich auf dem mitgelieferten Aufkleber mit den voreingestellten Wireless-Einstellungen oder auf dem Geräteetikett auf der Rückseite des Routers. Standardmäßig kann auf die Web-Management-Konfigurationsseite des Routers von den LAN-Ports LAN1-4 mit der Standard-LAN-IP-Adresse <http://192.168.10.1> zugegriffen werden, und die WAN-Standardkonfiguration ist auf DHCP-Client für Internetkonnektivität eingestellt. Sie können den Router anhand des folgenden Diagramms schnell einrichten und die vorkonfigurierten Einstellungen verwenden oder im nächsten Abschnitt eine detailliertere Anleitung zur Ersteinstallation und Konfiguration lesen.

Preset Wireless Settings	
Wi-Fi Name/SSID (AC/N) TRENDnetWP100_5GHz_XXXX (N/B/G) TRENDnetWP100_2.4GHz_XXXX	
Wi-Fi Password XXXXXXXXXXXX	
Management Login <a href="http://192.168.10.1">http://192.168.10.1</a> username: admin password: XXXXXXX	

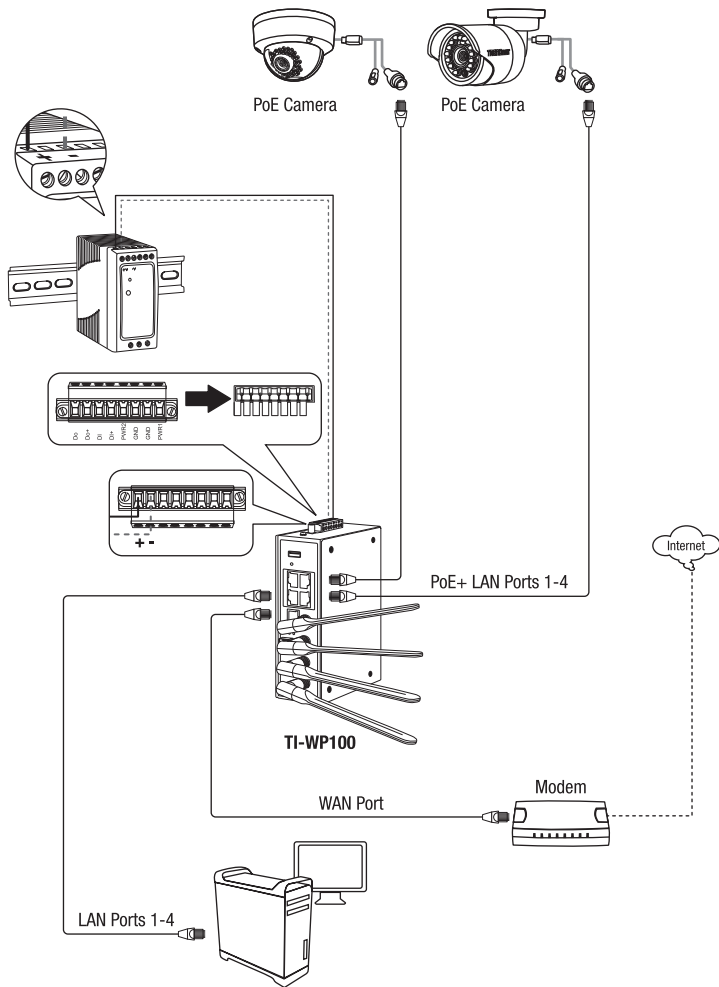

### 3. Hardware-Installation

**Anmerkung:** Der router kann auf einem Schreibtisch platziert oder an der Wand / mit einer DIN-Schiene angebracht werden.

#### **Befestigungsanleitung für DIN-Schiene**

1. Befestigen Sie die DIN-Schiene am router.

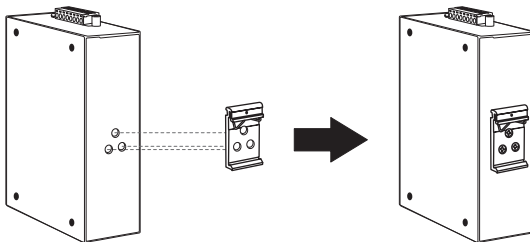

2. Positionieren Sie das Gerät vor der DIN-Schiene und haken Sie die Befestigungshalterung über die Oberseite der Schiene.

3. Drehen Sie den Router nach unten in Richtung der Schiene, um ihn zu fixieren.

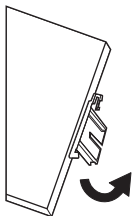

**Montage des Gerät**

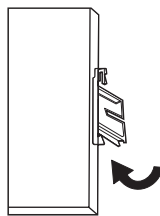

**Freigabe des Gerät**

4. Um das Gerät abzunehmen, ziehen Sie es bitte herunter, um es von der Unterseite der Schiene zu entfernen und drehen Sie es von der Schiene weg.

## 4. Strom zuführen

1. Schließen Sie die Stromversorgung ü [TI-S12048 (120W), TI-12024 (120W), TI-S24048 (240W) (separat erhältlich)] an die inbegriffene Klemmleiste an (wie unten abgebildet) und ziehen Sie die Schrauben an.

**Hinweis:** Die Polaritäten müssen übereinstimmen.

2. Befestigen Sie die Klemmleiste am Gerät.

**Optional:** Das Router-Gehäuse kann für mehr Sicherheit und Schutz auch mit einem bekannten Erdungspunkt verbunden werden (Erdungskabel nicht inbegriffen).

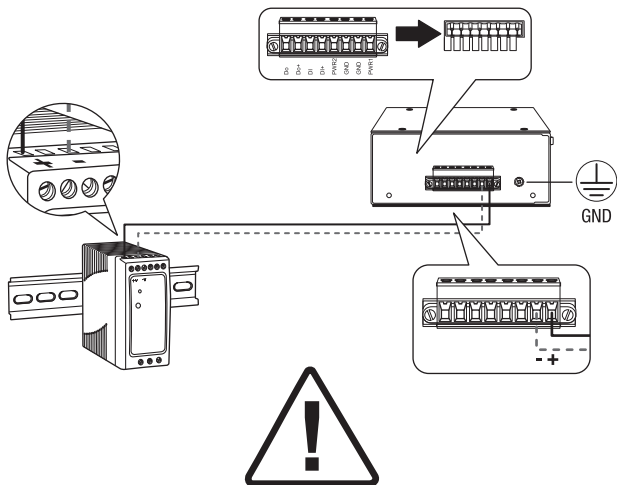

### Sicherheitsanmerkung

- Schalten Sie das Gerät aus, bevor Sie ein Modul oder ein Kabel anschließen. Die korrekte Versorgungsspannung (24 – 56 V DC) befindet sich auf dem Produktetikett. Prüfen Sie die Spannung Ihrer Stromquelle, um sicher zu stellen, dass Sie das korrekte Teil verwenden. Verwenden Sie KEINE Spannung, welche die auf dem Produktetikett angegebene Spannung von 24 – 56 V DC überschreitet.
- Berechnen Sie den maximal möglichen Strom für jedes Kabel und die gemeinsame Leitung. Beachten Sie alle Elektrorichtlinien, die den maximal zulässigen Strom für jede Kabelgröße vorschreiben. Bei Überschreitung der Maximalwerte können sich die Kabel überhitzen und Ihre Ausrüstung schwer beschädigen.

## 5. Hardwarekonfiguration

**Hinweis:** Wir empfehlen, dass Sie den Wireless-Router über einen kabelgebundenen PC installieren.

1. Befestigen Sie die Antennen an der Vorderseite und den Seiten des Routers und richten Sie sie für bestmöglichen Wi-Fi-Empfang aus. Wir empfehlen, dass Sie die Antennen vertikal ausrichten wie gezeigt.

**Hinweis:** Wenn Sie den Router innerhalb eines Industriegehäuses montieren, können Sie auch zwei TEW-LB101 Magnetischer Doppelantennenfuß RP-SMA Buchse mit RP-SMA Stecker Verlängerungskabel (separat erhältlich) kaufen, um die Antenne außerhalb des Gehäuses optimal zu platzieren.

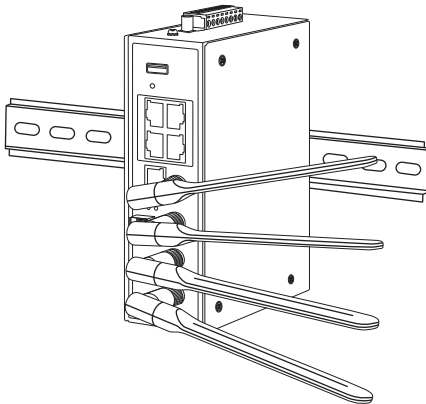

2. Verlegen Sie ein RJ-45-Netzwerkkabel vom WAN-Port Ihres Routers zu Ihrem Modem.



3. Verlegen Sie ein RJ-45-Netzwerkkabel von einem der LAN-Ports (LAN1-4) Ihres Routers zu Ihrem Computer.

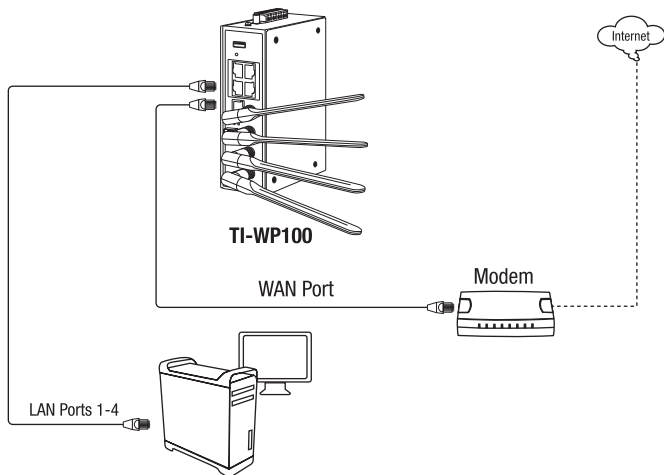

4. Die LEDs Power PWR, 2.4G und 5G leuchten auf, um anzuzeigen, dass der router bereit ist.

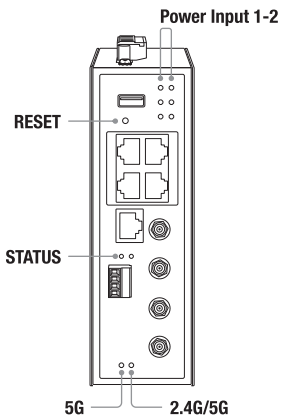

5. Öffnen Sie Ihren Webbrowser von dem verbundenen Computer aus; und geben Sie in der Adressleiste <http://192.168.10.1> ein und drücken Sie die Eingabetaste, um die Web-Konfigurationsseite des Routers aufzurufen.



6. Geben Sie den Standard-**Benutzernamen** und das **Passwort** ein und klicken Sie dann auf **Login** (Einloggen). Standardmäßig befinden sich der vorkonfigurierte Benutzername und das Passwort auf dem mitgelieferten Aufkleber mit den voreingestellten WLAN-Einstellungen oder dem Geräteetikett auf der Rückseite des Routers.

A screenshot of the login page for a TRENDnet TI-WP100 router. The page title is "TRENDnet TI-WP100 Login". It features two input fields: "Username" with "admin" entered and "Password" with a masked password "\*\*\*\*\*". A "Login" button is located at the bottom right.A screenshot of a sticker titled "Preset Wireless Settings". It lists the following information:

- Wi-Fi Name/SSID (AC/N): TRENDnetWP100\_5GHz\_XXXX
- (N/B/G): (N/B/G)
- TRENDnetWP100\_2.4GHz\_XXXX
- Wi-Fi Password: XXXXXXXXXXXX
- Management Login: <http://192.168.10.1>
- username: admin
- password: XXXXXX

7. Um das Administrator-Passwort für die Router-Konfiguration zu ändern, klicken Sie auf "**Verwaltung**", dann auf "**Systembetrieb**" und schließlich auf "**Passwort & MMI**".

**Hinweis:** Das Administratorpasswort ist standardmäßig vorkonfiguriert und befindet sich auf dem mitgelieferten Aufkleber für die WLAN-Einstellungen oder auf dem Geräteaufkleber auf der Rückseite des Routers. Wenn Sie das Administrator Kennwort ändern, müssen Sie sich mit dem neuen Kennwort bei der Routerkonfiguration anmelden.

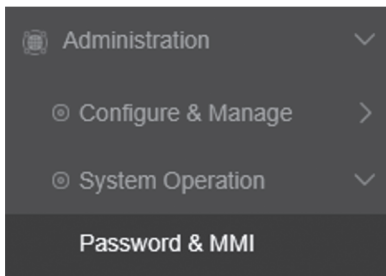

8. Geben Sie das aktuelle Administratorpasswort in das "**Altes Passwort**" und das neue Passwort in die Felder "**Neues Passwort**" und "**Bestätigung**" ein und klicken Sie auf **Save** (Speichern), um die Passwortkonfiguration zu übernehmen.



9. Um die LAN-IP-Adresseinstellungen des Routers zu ändern, klicken Sie auf "**Netzwerk**", dann auf "**LAN & VLAN**" und schließlich auf "**Ethernet LAN**".

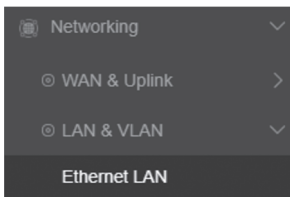

10. Geben Sie die neue LAN-IP-Adresse in das Feld "**LAN-IP-Adresse**" ein und klicken Sie auf die Dropdown-Liste "**Subnetzmaske**", um die Subnetzmaske auszuwählen, und klicken Sie auf **Save** (Speichern), um die neuen LAN-IP-Adresseinstellungen zu übernehmen. Warten Sie, bis die neuen Adresseinstellungen übernommen wurden, und melden Sie sich mit der neuen LAN-IP-Adresse wieder bei der Web-Konfiguration des Routers an.

**Hinweis:** Wenn die IP-Adresse Ihres Computers nicht automatisch auf die neuen Einstellungen aktualisiert wird, müssen Sie möglicherweise die IP-Adresseinstellungen Ihres Computers manuell erneuern, damit Sie sich mit den neuen LAN-IP-Adresseinstellungen wieder bei der Router-Webkonfiguration anmelden können.

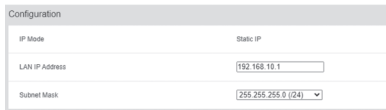

11. Um die Einstellungen für die WAN-Internetverbindung zu konfigurieren, klicken Sie auf "**Netzwerke**", dann auf "**WAN & Uplink**" und schließlich auf "**Verbindungseinrichtung**".



12. Klicken Sie unter der Schnittstelle **WAN-1** unter **Aktion** auf **Edit** (Bearbeiten).

Interface Name	IP Address	Default Route	WAN Type	Action
WAN-1	192.168.1.1	Enabled	Dynamic IP	<a href="#">Edit</a>

13. Klicken Sie unter der Internetverbindungskonfiguration (WAN - 1) auf die Dropdown-Liste "**WAN-Typ**" und wählen Sie das entsprechende Protokoll (**Statische IP, Dynamische IP, PPPoE, PPTP, L2TP**) für Ihre Internetverbindung. Dynamische IP (auch als DHCP-Client bekannt) ist das typische Protokoll, bei dem die Verbindungseinstellungen automatisch von Ihrem ISP (Internet Service Provider) bezogen werden. Wenn Sie sich bezüglich der Internetverbindungseinstellungen unsicher sind, wenden Sie sich bitte an Ihren ISP, um Einzelheiten zu erfahren. Nachdem Sie die Internetverbindungseinstellungen abgeschlossen haben, klicken Sie auf **Save** (Speichern), um die neuen WAN-Konfigurationseinstellungen zu übernehmen.



14. Um den Namen/SSID des Wireless-Netzwerks und die Einstellungen für die Wireless-Verschlüsselung zu konfigurieren, klicken Sie auf "**Netzwerk**", dann auf "**WLAN**" und schließlich auf das Wireless-Modul, das Sie konfigurieren möchten.

- **WLAN-Modul Eins** (Standardmäßig ist dieses Modul auf 2,4 GHz eingestellt)
- **WLAN-Modul Zwei** (dieses Modul bietet nur 5GHz)

**Hinweis:** Standardmäßig ist der Name des Wireless-Netzwerks/SSID zu Ihrer Bequemlichkeit vorkonfiguriert und befindet sich auf dem mitgelieferten Aufkleber mit den Wireless-Einstellungen oder auf dem Geräteeticket auf der Rückseite des Routers. Wenn Sie die Wireless-Einstellungen ändern, müssen Sie sich mit Ihren WLAN-Geräten unter Verwendung der neuen Wireless-Einstellungen mit dem Router verbinden.

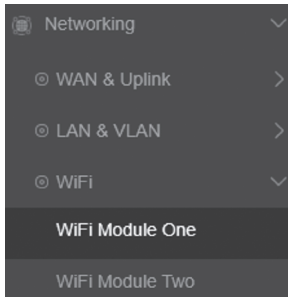

15. Um den Namen des Wireless-Netzwerks/der SSID für das/die ausgewählte Wireless-Modul/Frequenz zu ändern, klicken Sie unten in der 2,4GHz/5GHz-VAP-Liste für den Standardeintrag VAP1 unter Aktionen auf **Edit** (Bearbeiten).

2.4 GHz VAP List									
ID	VAP	SSID	Authentiz. Methode	Evolution	Sturzwagen	Beispiel SSID	Träger	WLAN	Aktionen
1	VAP1	TP-LINK-WR741N-2.4GHz-XXXX	WPA2PSK	40/1	<input type="checkbox"/>	<input type="checkbox"/>	<input type="checkbox"/>	<input type="checkbox"/>	<b>Edit</b> <input type="checkbox"/> <b>WLAN</b>
5 GHz VAP List									
0	VAP	SSID	Authentiz. Methode	Evolution	Sturzwagen	Beispiel SSID	Träger	WLAN	Aktionen
1	VAP1	TP-LINK-WR741N-5.4GHz-XXXX	WPA2PSK	40/1	<input type="checkbox"/>	<input type="checkbox"/>	<input type="checkbox"/>	<input type="checkbox"/>	<b>Edit</b> <input type="checkbox"/> <b>WLAN</b>

16. Geben Sie den neuen Wireless-Netzwerknamen/die **SSID** in das Feld SSID und den neuen Wireless-Verschlüsselungsschlüssel in das Feld "**Pre-Shared-Key**" ein und klicken Sie dann auf **Save** (Speichern).

**Hinweis:** Der Name des Wireless-Netzwerks/der SSID ist der Name, den Ihre WLAN-Clients suchen und erkennen müssen, wenn sie sich mit dem Wireless-Netzwerk Ihres Routers verbinden. Die WPA2-PSK-AES-Wireless-Verschlüsselung wird dringend empfohlen. Der WLAN-Verschlüsselungsschlüssel ist der Schlüssel, den Ihre WLAN-Clients eingeben müssen, wenn sie sich mit dem WLAN-Netzwerk Ihres Routers verbinden.

2.4G VAP Configuration

VAP	VAP1 ▾
SSID	TRENDnetWP100_2.4GHz_XXXX
Max. STA	<input type="checkbox"/> Enable
Authentication	WPA2-PSK ▾
Encryption	AES ▾
Preshared Key	Wp20As2cccJhR
STA Isolation	<input type="checkbox"/>
Broadcast SSID	<input checked="" type="checkbox"/>
Enable	<input checked="" type="checkbox"/>

17. Nachdem Sie auf "Speichern" geklickt haben, klicken Sie auf der Hauptseite für das WLAN-Modul/Band unten auf der Seite auf **Apply** (Übernehmen), um Ihre WLAN-Konfigurationseinstellungen zu übernehmen.

**Hinweis:** Vergewissern Sie sich bitte, dass Sie auf "Übernehmen" klicken, um die WLAN-Konfigurationseinstellungen zu speichern. Wenn Sie nicht auf "Übernehmen" klicken, werden die WLAN-Konfigurationseinstellungen nicht auf dem Router gespeichert.

Save to flash ONLY! Click on Apply button to take effect.

**Hinweis:** Um die neueste Version des Benutzerhandbuchs herunterzuladen, gehen Sie bitte zu: <http://www.trendnet.com/support> und wählen Sie **TI-WP100** in der Dropdown-Liste Produkt-Download.

## **FCC Statement**

This equipment has been tested and found to comply with the limits for a Class B digital device, pursuant to part 15 of the FCC Rules. These limits are designed to provide reasonable protection against harmful interference in a residential installation. This equipment generates, uses and can radiate radio frequency energy and, if not installed and used in accordance with the instructions, may cause harmful interference to radio communications. However, there is no guarantee that interference will not occur in a particular installation. If this equipment does cause harmful interference to radio or television reception, which can be determined by turning the equipment off and on, the user is encouraged to try to correct the interference by one or more of the following measures:

- Reorient or relocate the receiving antenna.
- Increase the separation between the equipment and receiver.
- Connect the equipment into an outlet on a circuit different from that to which the receiver is connected.
- Consult the dealer or an experienced radio/TV technician for help.

## **FCC Radiation Exposure Statement**

This device complies with FCC radiation exposure limits set forth for an uncontrolled environment and it also complies with Part 15 of the FCC RF Rules. This equipment must be installed and operated in accordance with provided instructions and the antenna(s) used for this transmitter must be installed to provide a separation distance of at least 20 cm from all persons and must not be co-located or operating in conjunction with any other antenna or transmitter. End-users and installers must be provided with antenna installation instructions and consider removing the no-collocation statement.

This device complies with Part 15 of the FCC Rules. Operation is subject to the following two conditions:

- (1) this device may not cause harmful interference, and
- (2) this device must accept any interference received, including interference that may cause undesired operation.

## **Caution!**

Any changes or modifications not expressly approved by the party responsible for compliance could void the user's authority to operate the equipment.

# TRENDNET®

## Certifications

This device complies with Part 15 of the FCC Rules. Operation is subject to the following two conditions:

- (1) This device may not cause harmful interference.
- (2) This device must accept any interference received. Including interference that may cause undesired operation.



Waste electrical and electronic products must not be disposed of with household waste. Please recycle where facilities exist. Check with your Local Authority or Retailer for recycling advice.

## For EU/EFTA and UK(NI), this product can be used in the listed countries.



AL	AT	BA	BE	BG	CH	CY	CZ	DE	DK	ES
FI	FR	GR	HR	HU	IE	IS	IT	LU	LV	MK
MT	NL	NO	PL	PT	RO	RS	SE	SI	SK	UK(NI)

This product may be operated in 2.4GHz and/or 5GHz bands, and is restricted to indoor use only when operating in 5.15-5.35GHz in the listed EU countries and UK(NI).

Please refer to the Warranty Guide for full details on restrictions.

(DE) Dieses Produkt kann mit dem 2.4-GHz und/oder 5-GHz-Band betrieben werden und ist in den genannten EU-Ländern und in GB(NI) nur zur Verwendung in Innenräumen bestimmt, wenn es mit 5.15-5.35 GHz betrieben wird.

(FR) Ce produit peut fonctionner dans les bandes 2.4 GHz et/ou 5 GHz, et est limité à une utilisation en intérieur uniquement lorsqu'il fonctionne dans les bandes 5.15-5.35 GHz dans les pays de l'UE et au Royaume-Uni (NI).

(ES) Este producto puede utilizarse en las bandas de 2.4 GHz y/o 5 GHz, y está restringido para su uso solo en interiores cuando se utiliza a 5.15-5.35 GHz en los países indicados de la UE y en el Reino Unido (NI).

(IT) Questo prodotto può essere utilizzato nelle bande 2.4GHz e/o 5GHz, ed è limitato all'uso interno solo quando funziona in 5.15-5.35GHz in UE e nel Regno Unito (NI).

(NL) Dit product kan worden gebruikt op 2.4GHz en/of 5GHz-banden en is beperkt tot enkel binnenruimtegebruik wanneer gebruikt op 5.15-5.35GHz in de EU en het VK (NI).

(PL) Ten produkt może być używany wyłącznie w pasmach 2.4 GHz i/lub 5 GHz oraz tylko wewnątrz budynków podczas działania w paśmie 5.15-5.35 GHz w wymienionych krajach UE i Wielkiej Brytanii (NI).

(CZ) Tento výrobek lze provozovat v pásmech 2.4 GHz a/nebo

5 GHz a v pásmu 5,15–5,35 GHz je omezen pouze na interní použití v uvedených zemích EU a Velké Británie (Severním Irskem).

(HU) A termék a 2.4 GHz-es és/vagy 5 GHz-es sávokban üzemeltethető, és a felsorolt EU-oroszágokban és az Egyesült Királyságban (Észak-Írországban) csak beltérben használható, ha az 5,15–5,35 GHz-es frekvencián működik.

(NO) Dette produktet kan brukes på båndene 2.4 GHz og/eller 5 GHz og er begrenset til innendørs drift ved bruk av 5.15-5.35 GHz i EU-landene på listen og i Storbritannia.

(DK) Dette produkt kan benyttes på frekvensområderne på 2.4GHz og/eller 5GHz og er kun til indendørs brug, når der bruges på 5.15-5.35GHz i de angivne EU-lande og Storbritannien (NI).

(FI) Tätä tuotetta voidaan käyttää 2.4 GHz:n ja/tai 5 GHz:n taajuuksilla, ja se on rajoitettu ainoastaan sisäkäyttöön, kun sitä käytetään 5,15-5,35 GHz:n taajuuksilla luetteluissa EU-maissa ja Yhdistyneessä kuningaskunnassa (ja Pohjois-Irannissa).

(SE) Den här produkten kan användas frekvensbanden 2.4 GHz och/eller 5 GHz och är begränsad till endast inomhusanvändning när den används 5.15-5.35 GHz i de uppräpnade EU-länderna och UK (NI).

(PT) Este produto pode ser operado nas bandas de 2.4 GHz e/ou 5 GHz e é restrito para utilização em espaços interiores apenas quando opera na frequência de 5.15-5.35 GHz nos países listados da UE e no Reino Unido (NI).

(GR) Αυτό το προϊόν μπορεί να χρησιμοποιηθεί στις ζώνες συχνοτήτων 2.4GHz ή/και 5GHz και η χρήση επιτρέπεται μόνο σε εσωτερικούς χώρους όταν λειτουργεί στα 5,15-5,35GHz στις αναφερόμενες χώρες της ΕΕ και στο ΗΒ (NI).

(HR) Ovak proizvod može raditi u frekvenzijskim pojascima od 2.4 GHz i/ili 5 GHz i njegova uporaba je ograničena na

Applies to PoE Products Only: This product is to be connected only to PoE networks without routing to the outside plant.

## Note

The Manufacturer is not responsible for any radio or TV interference caused by unauthorized modifications to this equipment. Such modifications could void the user's authority to operate the equipment.

## Advertencia

En todos nuestros equipos se mencionan claramente las características del adaptador de alimentación necesario para su funcionamiento. El uso de un adaptador distinto al mencionado puede producir daños físicos y/o daños al equipo conectado. El adaptador de alimentación debe operar con voltaje y frecuencia de la energía eléctrica domiciliar existente en el país o zona de instalación.

zavorene prostore samo kada radi u frekvenzijskom pojasu od 5,15-5,35 GHz u navedenim državama članicama EU-a i u Ujedinjenom kraljevstvu (Sjeverno Irskoj).

(SI) Ta izdelek lahko deluje v 2.4- in/ali 5-GHz pasu in je pri delovanju v pasu od 5,15 do 5,35 GHz v navedenih državah EU in vB omejen samo na notranjo uporabo.

(RO) Acest produs poate fi operat în benzile de 2.4GHz și/au 5GHz, și este restricționat la utilizare în interior la funcționarea în 5.15-5.35GHz în țările din UE listate și în UK(NI).

(BG) Този продукт може да се използва в 2.4GHz и/или 5GHz честотни ленти и е ограничен до използване на закрито само когато работи в диапазона 5.15 – 5.35GHz в изброените страни от ЕС и Великобритания (Северна Ирландия).

(SK) Tento výrobok môže byť používaný v pásmach 2.4 GHz a/alebo 5 GHz a jeho používanie je obmedzené len na interiéry, ak sa používa v pásmach 5,15 až 5,35 GHz v uvedených krajinách EÚ a Spojenom kráľovstve a Severnom Irsku.

(IS) Þessi vöru má nota á tönnubílu 2.4 GHz og/eda tönnubílu 5 GHz, þó einungis innanrymi við notkun á milli 5.15-5.35 GHz í löngindum ESB-landum og Bretlandi (NI).

(MT) Dan l-prodott jista' jilhadhom l-frekwenzja ta' 2.4GHz u/lub 5GHz u hvar ristrett għal użu għawt biss meta jilhadhom f5.15-5.35GHz fil-pajjiżi elenkati tal-UE u tar-Reġju Unjani(NI).

## This product can be used in the UK



This product may be operated in 2.4GHz and/or 5GHz bands, and is restricted to indoor use only when operating in 5.15-5.35GHz in the UK. Please refer to the Warranty Guide for full details on restrictions.

## Technical Support

If you have any questions regarding the product installation, please contact our Technical Support.

Toll free US/Canada: **1-855-373-4741**

Regional phone numbers available

at [www.trendnet.com/support](http://www.trendnet.com/support)

## TRENDnet

20675 Manhattan Place  
Torrance, CA 90501  
USA

## Product Warranty Registration

Please take a moment to register your product online. Go to TRENDnet's website at:

[www.trendnet.com/register](http://www.trendnet.com/register)