

TRENDnet®

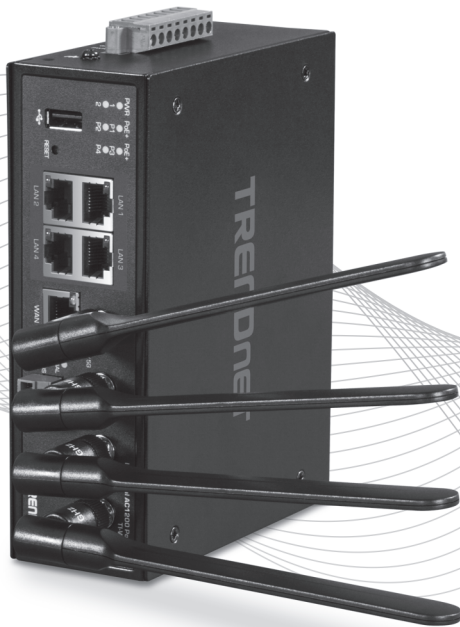

Quick Installation Guide
TI-WP100 (V1.0R)

Table of Contents

1 Français

1. Avant de commencer
2. Références rapides
3. Installation du matériel
4. Mise sous tension
5. Configuration du matériel

1. Avant de commencer

Contenu de l'emballage

- TI-WP100
- Guide d'installation rapide
- 4 antennes dual band amovibles
- Câble réseau (1.5 m / 5 pieds)
- 1 bornier amovible à 8 broches (alimentation et entrée/sortie numérique)
- 1 bornier amovible à 4 broches (série)
- Support de fixation du rail DIN

Installation nécessaire

- Alimentation électrique [ex. model TI-S12048 (120W), TI-12024 (120W), TI-S24048 (240W)]
- Un ordinateur avec un adaptateur réseau filaire ou sans fil et un navigateur Internet
- Internet à large bande
- Modem installé
- Câble réseau RJ-45

Matériel supplémentaire

- 35 mm DIN-Rail
- 2 socles d'antenne double RP-SMA femelle TEW-LB101 avec câble d'extension RP-SMA mâle

Remarque: La consommation électrique maximale du routeur TI-WP100 sans charge PoE est de 20W. L'alimentation PoE totale maximale prise en charge par le routeur est de 120 W. La puissance maximale requise est donc de 140 W pour que l'alimentation PoE soit entièrement disponible. Veuillez choisir l'alimentation en fonction de vos besoins en matière d'alimentation PoE.

2. Référence rapide

Remarque: Par défaut, le mot de passe administrateur utilisé pour se connecter à la configuration du routeur, le nom du réseau WiFi/SSID et les paramètres de cryptage WiFi ont été préconfigurés pour votre confort et peuvent être trouvés sur l'autocollant reprenant les paramètres WiFi prédéfinis inclus ou sur l'étiquette du dispositif située à l'arrière du routeur. Par défaut, la page de configuration de la gestion Web du routeur est accessible à partir des ports LAN1-4 en utilisant l'adresse IP par défaut du LAN <http://192.168.10.1> et la configuration par défaut du WAN est définie sur client DHCP pour la connectivité Internet. Vous pouvez choisir de configurer rapidement votre routeur à l'aide du schéma ci-dessous et utiliser les paramètres préconfigurés ou vous reporter à la section suivante pour des instructions plus détaillées sur l'installation et la configuration initiales.

Preset Wireless Settings	
Wi-Fi Name/SSID (AC/N) TRENDnetWP100_5GHz_XXXX (N/B/G) TRENDnetWP100_2.4GHz_XXXX	
Wi-Fi Password XXXXXXXXXX	
Management Login http://192.168.10.1 username: admin password: XXXXXX	

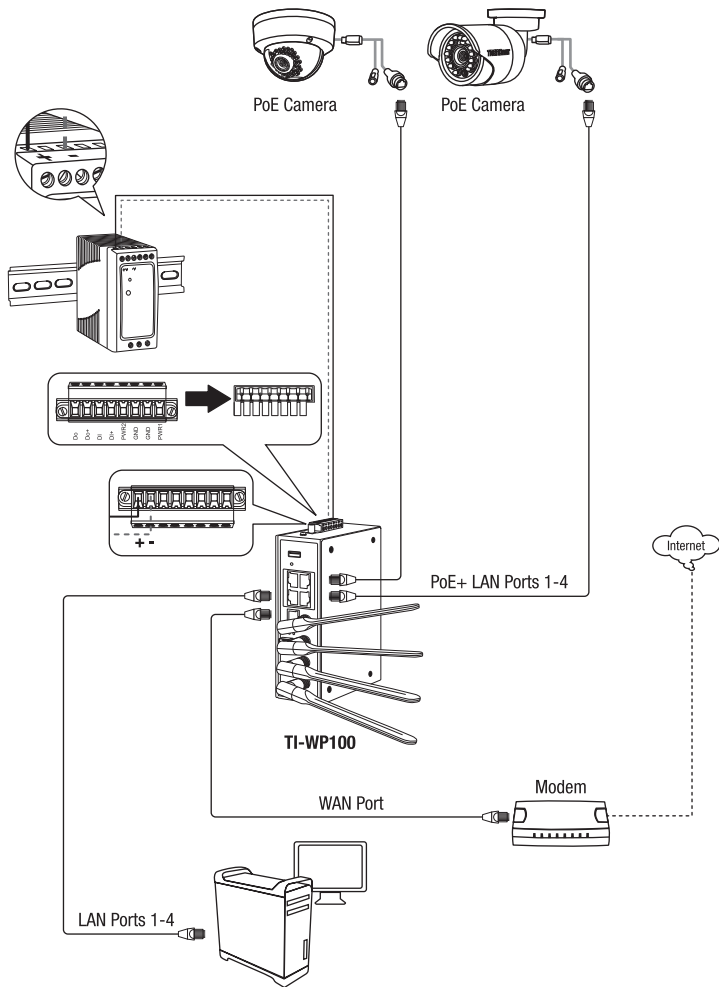

3. Installation du matériel

Remarque: Le routeur peut être placé sur un bureau, sur un mur ou fixé sur un rail DIN.

Instructions de fixation sur rail DIN

1. Fixez le support de fixation rail DIN au routeur.

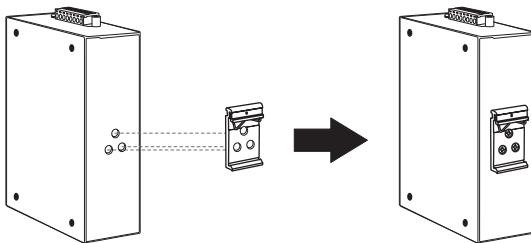

2. Installez l'appareil en face du rail DIN et accrochez le support de fixation au-dessus du rail.
3. Faites pivoter le routeur vers le bas en direction du rail afin de le fixer à son emplacement. Un clic vous avertira lorsqu'il est en place.

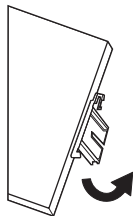

Installation du appareil

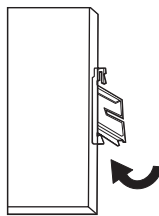

Retirer le appareil

4. Pour enlever l'routeur, appuyez vers le bas afin de libérer le bas du rail DIN et faites-le pivoter hors du rail.

4. Mise sous tension

1. Connectez l'alimentation électrique [TI-S12048 (120W), TI-12024 (120W), TI-S24048 (240W) vendue séparément] au bornier fourni (comme illustré ci-dessous) et fixez-le à l'aide de vis.

Remarque: Respecter les polarités.

2. Attachez la borne d'alimentation à l'appareil.

Opzionale: lo router può anche essere collegato a un punto di messa a terra conosciuto per una sicurezza e protezione aggiuntive (cavo di messa a terra non incluso).

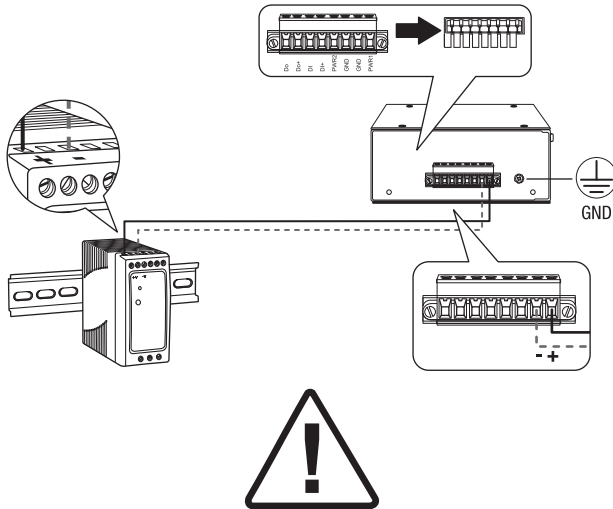

Consignes de sécurité

- Coupez le courant avant de brancher quelque module ou câble que ce soit. Le voltage correct de l'alimentation (24 – 56 V DC) est mentionné sur l'étiquette du produit. Vérifiez le voltage de votre source d'alimentation afin de vous assurer d'utiliser la pièce adéquate. N'utilisez PAS un voltage supérieur à 24 – 56 V DC, tel que mentionné sur l'étiquette du produit.
- Calculez le courant maximum possible sur chaque câble d'alimentation et sur les câbles communs. Respectez tous les codes électriques indiquant le courant maximum accepté par chaque taille de fil. Si le courant dépasse les indications maximales, le câblage pourrait surchauffer et provoquer des dégâts importants à votre matériel.

5. Configuration du matériel

Remarque: Il est recommandé de configurer le routeur sans fil depuis un ordinateur câblé.

1. Fixez les antennes à l'avant et sur les côtés du routeur et positionnez-les de manière à obtenir la meilleure couverture WiFi. Nous vous recommandons de positionner toutes les antennes verticalement, comme indiqué sur l'illustration.

Remarque: Si vous installez le routeur à l'intérieur d'un boîtier industriel, vous pouvez également acheter deux socles magnétiques TEW-LB101 pour antenne double RP-SMA femelle avec câbles de rallonge RP-SMA mâle (vendus séparément) pour un positionnement optimal de l'antenne à l'extérieur du boîtier.

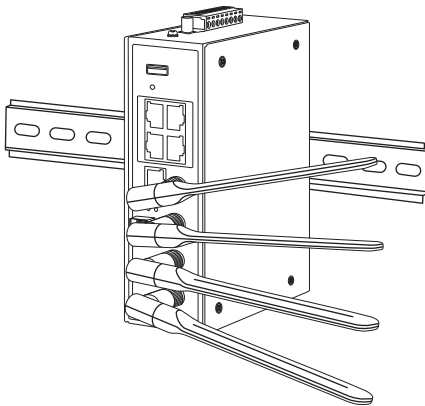

2. Connectez un câble réseau RJ-45 entre le port WAN de votre routeur et votre modem.

3. Connectez un câble réseau RJ-45 de l'un des ports LAN (LAN1-4) de votre routeur à votre ordinateur.

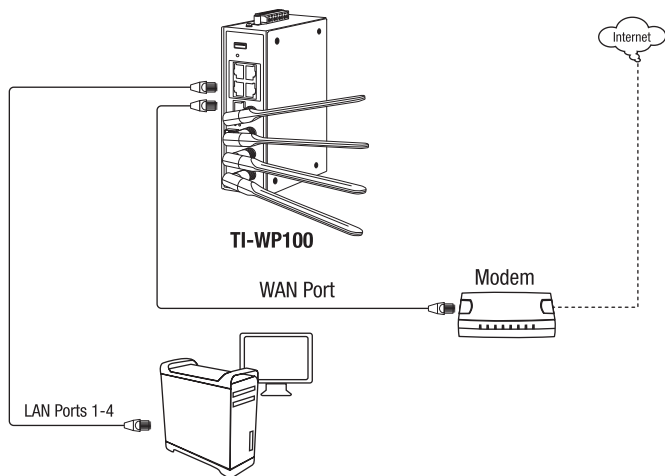

4. Les LED alimentation PWR, 2.4G et WiFi 5Gs'allumeront afin d'indiquer que le point d'accès est prêt.

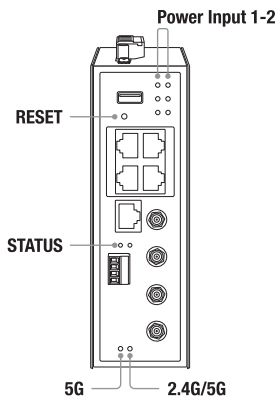

5. Ouvrez votre navigateur Internet sur l'ordinateur connecté et, dans la barre d'adresse, saisissez <http://tew-829dru> ou <http://192.168.10.1> et enfoncez la touche Entrée pour accéder à la page web de configuration du routeur.

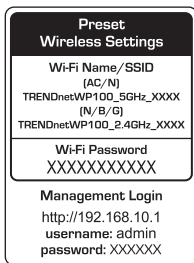

6. Saisissez le nom d'**utilisateur** et le mot de **pass**e par défaut et cliquez ensuite sur **Login** (Connexion) Par défaut, le nom d'utilisateur et le mot de passe préconfigurés se trouvent sur l'autocollant des paramètres WiFi prédéfinis inclus ou sur l'étiquette du périphérique située à l'arrière du routeur.

A screenshot of the login page for a TRENDnet TI-WP100 router. The page title is "TRENDnet TI-WP100 Login". It features two input fields: "Username" with "admin" entered and "Password" with "*****" entered. A "Login" button is located at the bottom right.

7. Pour modifier le mot de passe administrateur de la configuration du routeur, cliquez Administrateur, cliquez **System Operation**, et ensuite cliquez **Password & MMI**.

Remarque: Par défaut, le mot de passe de l'administrateur a été préconfiguré pour votre commodité et peut être trouvé sur l'autocollant des paramètres WiFi inclus ou sur l'étiquette du dispositif située à l'arrière du routeur. Si vous modifiez le mot de passe administrateur, vous devez se vous connecter à la configuration du routeur en utilisant le nouveau mot de passe.

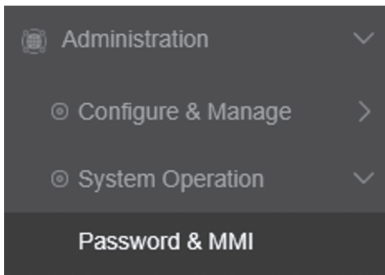

8. Saisissez le mot de passe administrateur actuel dans le champ **Old Password** (Ancien mot de passe) et saisissez le nouveau mot de passe dans les champs **New Passwords** (Nouveau mot de passe) et **Confirmation**, puis cliquez sur **Save** (Enregistrer) pour appliquer la configuration du mot de passe.



9. Pour modifier vos paramètres d'adresse LAN IP de votre routeur, cliquez sur **Réseau**, cliquez sur **LA & VLAN**, et ensuite sur **Ethernet LAN**.

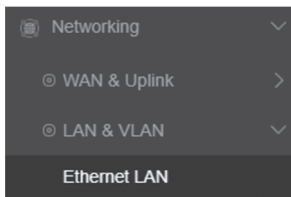

10. Saisissez la nouvelle adresse IP du LAN dans le champ **LAN IP Address** (Adresse IP du LAN) et cliquez sur la liste déroulante **Subnet Mask** (Masque de sous-réseau) pour sélectionner le masque de sous-réseau, puis cliquez sur **Save** (Enregistrer) pour appliquer les nouveaux paramètres de l'adresse IP du LAN. Attendez que les nouveaux paramètres d'adresse soient appliqués et reconnectez-vous à la configuration Web du routeur en utilisant la nouvelle adresse IP du LAN.

Remarque: Si les paramètres d'adresse IP de votre ordinateur ne sont pas automatiquement mis à jour en fonction des nouveaux paramètres, vous devrez peut-être renouveler manuellement les paramètres d'adresse IP de votre ordinateur pour vous reconnecter à la configuration web du routeur avec les nouveaux paramètres d'adresse LAN IP.

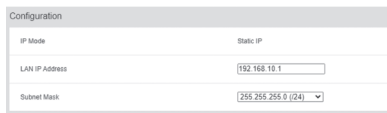

11. Pour configurer les paramètres de connexion Internet WAN, cliquez sur **Réseau**, cliquez sur **WAN & Uplink**, et ensuite sur **Connection Setup**.

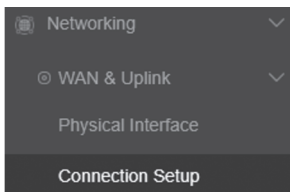

12. Sous l'interface **WAN-1**, sous **Action**, cliquez sur **Edit** (Modifier).

Interface	Type WAN	Connexion WAN	Type WAN	Action
WAN-1	Static	Static IP	Static IP	[Edit]

13. Sous la rubrique Internet Connection Configuration (Configuration de la connexion) (WAN - 1), cliquez sur la liste déroulante WAN Type (Type WAN) et sélectionnez le protocole approprié (IP statique, IP dynamique, PPPoE, PPTP, L2TP) de votre connexion Internet. L'IP dynamique (également connu sous le nom de client DHCP) est le protocole typique dans lequel les paramètres de connexion sont obtenus automatiquement par votre FAI (Fournisseur d'Accès Internet). Si vous n'êtes pas certain de vos paramètres de connexion Internet, veuillez contacter votre FAI pour plus d'informations. Une fois que vous avez terminé de paramétrer la connexion Internet, cliquez sur Save (Enregistrer) pour appliquer les nouveaux paramètres de configuration WAN.



14. Pour configurer le nom de votre réseau WiFi//SSID et les paramètres de cryptage WiFi, cliquez sur **Network** (Réseau), sur **WiFi**, puis sur le module WiFi que vous souhaitez configurer.

- **WiFi Module One** (Module WiFi Un) (par défaut, ce module est réglé pour fonctionner à 2,4GHz)
- **WiFi Module Two** (Module WiFi Deux) (ce module ne fonctionne qu'à 5GHz)

Remarque: Par défaut, le nom/SSID du réseau WiFi et le cryptage WiFi ont été préconfigurés pour votre commodité et se trouvent sur l'autocollant reprenant les paramètres WiFi ou sur l'étiquette de l'appareil située au dos du point d'accès. Si vous modifiez les paramètres WiFi, vous devrez vous connecter au routeur avec vos clients WiFi en utilisant les nouveaux paramètres.

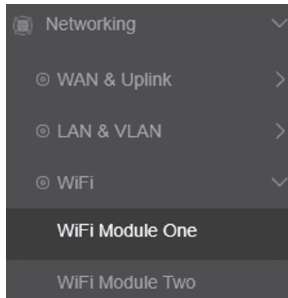

15. Pour modifier le nom du réseau WiFi/SSID pour le module/la bande WiFi sélectionné(e), sous la liste des points d'accès virtuels 2,4 GHz/5GHz (au bas de la page), pour l'entrée par défaut du point d'accès virtuel 1, sous Actions, cliquez sur **Edit** (Modifier).

2.4G VAP List									
ID	VAP	SSID	Authn Method	Encryption	Encryption Key	Encryption Mode	Channel	Power	Action
1	VAP 1	TID00000000-1234-XXXX	WPA2PSK	TKIP	ABC	CC	11	10	Edit Delete

5.8G VAP List									
ID	VAP	SSID	Authn Method	Encryption	Encryption Key	Encryption Mode	Channel	Power	Action
1	VAP 1	TID00000000-1234-XXXX	WPA2PSK	CC	ABC	CC	11	10	Edit Delete

16. Indiquez le nouveau nom du réseau WiFi/SSID dans le champ **SSID** et entrez la nouvelle clé de cryptage WiFi dans le champ **Preshared Key** (Clé prépartagée), puis cliquez sur **Save** (Enregistrer).

Remarque: Le nom du réseau WiFi/SSID est le nom que vos clients WiFi devront rechercher et découvrir lorsqu'ils se connecteront au réseau WiFi de votre routeur. Le cryptage WiFi WPA2-PSK AES est fortement recommandé. La clé de cryptage WiFi est la clé que vos clients WiFi devront saisir lorsqu'ils se connecteront au réseau WiFi de votre routeur.

2.4G VAP Configuration

VAP	VAP1 ▾
SSID	TRENDnetWP100_2.4GHz_XXXX
Max. STA	<input type="checkbox"/> Enable
Authentication	WPA2-PSK ▾
Encryption	AES ▾
Preshared Key	Wp20Asz2ccCjHR
STA Isolation	<input type="checkbox"/>
Broadcast SSID	<input checked="" type="checkbox"/>
Enable	<input checked="" type="checkbox"/>

Save

17. Après avoir cliqué sur **Save** (Enregistrer), dans la page principale du module/bande WiFi, cliquez sur **Appliquer** (au bas de la page) pour appliquer vos paramètres de configuration WiFi.

Remarque: Assurez-vous de cliquer sur Apply (Appliquer) pour enregistrer les paramètres de configuration WiFi. Si vous ne cliquez pas sur Apply (Appliquer), les paramètres de configuration WiFi ne seront pas enregistrés sur le routeur.

Save Undo Apply

Save to flash ONLY! Click on Apply button to take effect.

Remarque: Pour télécharger la dernière version du guide de l'utilisateur, veuillez vous rendre sur: <http://www.trendnet.com/support> et sélectionnez **TI-WP100** dans la liste déroulante Téléchargement de produits.

Déclaration de conformité

TRENDNET[®]

Manufacturer's Nom et Adre

TRENDnet, Inc.
20675 Manhattan Place
Torrance, CA 90501 USA

Zwolsestraat 156 2587 WB
The Hague The Netherlands



Détails du produit:

Modèle: TI-WP100
Nom du produit: Routeur Gigabit industriel PoE+ WiFi AC1200
Nom Commercial: TRENDnet

TRENDnet déclare par la présente que le produit est conforme aux exigences essentielles et aux autres dispositions pertinentes de la Directive en vertu de notre seule responsabilité.

Sécurité EN 62368-1: 2014 + A11: 2017

CEM EN 55032:2015+AC:2016
EN 55024:2010+A1:2015
EN 55035:2017+A11:2020
EN 301 489-1 V2.1.1
EN 301 489-17 V3.1.1

Spectre radio et santé EN 300 328 V2.2.2
EN 301 893 V2.1.1
EN 50385:2002

Ce produit est conforme à la directives suivante.

Directives: Directive CEM 2014/30/UE
Directive RoHS 2011/65/UE
Directive RoHS 3 2015/863/UE
Directive WEEE 2012/19/UE
REACH Règlement (CE) N° 1907/2006
Directive Basse Tension 2014/35/UE
Directive Radio Equipment 2014/53/UE

Ce dispositif a été conçu pour assurer l'accès au réseau ininterrompu. Ce dispositif n'offre pas la fonctionnalité d'administration de l'énergie, comme par exemple la fonction d'arrêt (Off) ou bien celle du mode de veille (Standby).

Personne responsable de cette déclaration.

Lieu de délivrance: Torrance, California, USA

Date: 12 Juillet, 2021

Nom: Sonny Su

Title: Vice-président de Technologie

Signature:



FCC Statement

This equipment has been tested and found to comply with the limits for a Class B digital device, pursuant to part 15 of the FCC Rules. These limits are designed to provide reasonable protection against harmful interference in a residential installation. This equipment generates, uses and can radiate radio frequency energy and, if not installed and used in accordance with the instructions, may cause harmful interference to radio communications. However, there is no guarantee that interference will not occur in a particular installation. If this equipment does cause harmful interference to radio or television reception, which can be determined by turning the equipment off and on, the user is encouraged to try to correct the interference by one or more of the following measures:

- Reorient or relocate the receiving antenna.
- Increase the separation between the equipment and receiver.
- Connect the equipment into an outlet on a circuit different from that to which the receiver is connected.
- Consult the dealer or an experienced radio/TV technician for help.

FCC Radiation Exposure Statement

This device complies with FCC radiation exposure limits set forth for an uncontrolled environment and it also complies with Part 15 of the FCC RF Rules. This equipment must be installed and operated in accordance with provided instructions and the antenna(s) used for this transmitter must be installed to provide a separation distance of at least 20 cm from all persons and must not be co-located or operating in conjunction with any other antenna or transmitter. End-users and installers must be provided with antenna installation instructions and consider removing the no-collocation statement.

This device complies with Part 15 of the FCC Rules. Operation is subject to the following two conditions:

- (1) this device may not cause harmful interference, and
- (2) this device must accept any interference received, including interference that may cause undesired operation.

Caution!

Any changes or modifications not expressly approved by the party responsible for compliance could void the user's authority to operate the equipment.

Certifications

This device complies with Part 15 of the FCC Rules. Operation is subject to the following two conditions:

- (1) This device may not cause harmful interference.
- (2) This device must accept any interference received. Including interference that may cause undesired operation.



Waste electrical and electronic products must not be disposed of with household waste. Please recycle where facilities exist. Check with your Local Authority or Retailer for recycling advice.

For EU/EFTA and UK(NI), this product can be used in the listed countries.



AL	AT	BA	BE	BG	CH	CY	CZ	DE	DK	ES
FI	FR	GR	HR	HU	IE	IS	IT	LU	LV	MK
MT	NL	NO	PL	PT	RO	RS	SE	SI	SK	UK(NI)

This product may be operated in 2.4GHz and/or 5GHz bands, and is restricted to indoor use only when operating in 5.15-5.35GHz in the listed EU countries and UK(NI).

Please refer to the Warranty Guide for full details on restrictions. (DE) Dieses Produkt kann mit dem 2.4-GHz und/oder 5-GHz-Band betrieben werden und ist in den genannten EU-Ländern und in GB(NI) nur zur Verwendung in Innenräumen bestimmt, wenn es mit 5.15-5.35 GHz betrieben wird.

(FR) Ce produit peut fonctionner dans les bandes 2.4 GHz et/ou 5 GHz, et est limité à une utilisation en intérieur uniquement lorsqu'il fonctionne dans les bandes 5.15-5.35 GHz dans les pays de l'UE et au Royaume-Uni (NI).

(ES) Este producto puede utilizarse en las bandas de 2.4 GHz y/o 5 GHz, y está restringido para su uso solo en interiores cuando se utilice a 5.15-5.35 GHz en los países indicados de la UE y en el Reino Unido (NI).

(IT) Questo prodotto può essere utilizzato nelle bande 2.4GHz e/o 5GHz, ed è limitato all'uso interno solo quando funziona in 5.15-5.35GHz in UE e nel Regno Unito (NI).

(NL) Dit product kan worden gebruikt op 2.4GHz en/of 5GHz-bandreeksen en is beperkt tot enkel binnengebruik wanneer gebruikt op 5.15-5.35GHz in de EU en het VK (NI).

(PL) Ten produkt może być używany wyłącznie w pasmach 2.4 GHz i/lub 5 GHz oraz tylko wewnątrz budynków podczas działania w pasmie 5.15-5.35 GHz w wymienionych krajach UE i Wielkiej Brytanii (NI).

(CZ) Tento výrobek lze provozovat v pásmech 2.4 GHz a/ nebo

5 GHz a v pásmu 5,15–5,35 GHz je omezen pouze na interní použití v uvedených zemích EU a Velké Británii (Severním Irskem).

(HU) A termék a 2.4 GHz-es és/vagy 5 GHz-es sávokon üzemeltethető, és a felsorolt EU-oroszágokban és az Egyesült Királyságban (Észak-Írországban) csak beltérben használható, ha az 5.15-5.35 GHz-es frekvencián működik. (NO) Dette produktet kan brukes på båndene 2.4 GHz og/eller 5 GHz og er begrenset til innendørs drift ved bruk av 5.15-5.35 GHz i EU-landene på listen og i Storbritannia.

(DK) Dette produkt kan benyttes på frekvensområderne på 2.4GHz og/eller 5GHz og er kun til indendørs brug, når der bruges på 5.15-5.35GHz i de angivne EU-lande og Storbritannien (NI).

(FI) Tätä tuotetta voidaan käyttää 2.4 GHz:n ja/tai 5 GHz:n taajuuksilla, ja se on rajoitettu ainoastaan sisäkäyttöön, kun sitä käytetään 5.15-5.35 GHz:n taajuuksilla luetteluissa EU-maissa ja Yhdistyneessä kuningaskunnassa (ja Pohjois-Irannissa).

(SE) Den här produkten kan användas frekvensbanden 2.4 GHz och/eller 5 GHz och är begränsad till endast inomhusanvändning när den används 5.15-5.35 GHz i de uppräpnade EU-länderna och UK (NI).

(PT) Este produto pode ser operado nas bandas de 2.4 GHz e/ou 5 GHz e é restrito para utilização em espaços interiores apenas quando opera na frequência de 5.15-5.35 GHz nos países listados da UE e no Reino Unido (NI).

(GR) Αυτό το προϊόν μπορεί να χρησιμοποιηθεί στις ζώνες συχνοτήτων 2.4GHz ή/και 5GHz και η χρήση επιτρέπεται μόνο σε εσωτερικούς χώρους όταν λειτουργεί στα 5.15-5.35GHz στις αναφερόμενες χώρες της ΕΕ και στο ΗΒ. (NI). (HR) Ovak proizvod može raditi u frekvenzijskim pojasmima od 2.4 GHz i/ili 5 GHz i njegova uporaba je ograničena na

zatvorene prostore samo kada radi u frekvenzijskom pojasu od 5.15-5.35 GHz u navedenim državama članicama EU-a i u Ujedinjenom kraljevstvu (Severnoj Irskoj).

(SI) Ta izdelek lahko deluje v 2.4- in/ali 5-GHz pasu in je pri delovanju v pasu od 5,15 do 5,35 GHz v navedenih državah EU in v VB omejen samo na notranjo uporabo. (RO) Acest produs poate fi operat în benzile de 2.4GHz și/au 5GHz, și este restricționat la utilizare în interior la funcționarea în 5.15-5.35GHz în țările din UE listate și în UK(NI).

(BG) Този продукт може да се използва в 2.4GHz и/или 5GHz честотни ленти и е ограничен до използване на закрито само когато работи в диапазона 5.15 – 5.35GHz в изброените страни от ЕС и Великобритания (Северна Ирландия).

(SK) Tento výrobok môže byť používaný v pásmach 2.4 GHz a/alebo 5 GHz a jeho používanie je obmedzené len na interiéry, ak sa používa v pásmach 5.15 až 5.35 GHz v uvedených krajinách EU a Spojenom kráľovstve a Severnom Irsku.

(IS) Þessa vöru má nota á tönnubili 2.4 GHz og/eda tönnubili 5 GHz, þó einungis innandura við notkun á milli 5.15-5.35 GHz í löngdum ESB-landum og Bretlandi (NI).

(MT) Din l-prodott jista' jilhadhom l-frekwenza ta' 2.4GHz u/lw 5GHz u huwa ristrett għal użu għawt biss meta jilhadhom f5.15-5.35GHz fil-pajjiżi elenkati ta' l-UE u tar-Repubblika Unjta(NI).

This product can be used in the UK



This product may be operated in 2.4GHz and/or 5GHz bands, and is restricted to indoor use only when operating in 5.15-5.35GHz in the UK. Please refer to the Warranty Guide for full details on restrictions.

Applies to PoE Products Only: This product is to be connected only to PoE networks without routing to the outside plant.

Note

The Manufacturer is not responsible for any radio or TV interference caused by unauthorized modifications to this equipment. Such modifications could void the user's authority to operate the equipment.

Advertencia

En todos nuestros equipos se mencionan claramente las características del adaptador de alimentación necesario para su funcionamiento. El uso de un adaptador distinto al mencionado puede producir daños físicos y/o daños al equipo conectado. El adaptador de alimentación debe operar con voltaje y frecuencia de la energía eléctrica domiciliar existente en el país o zona de instalación.

Technical Support

If you have any questions regarding the product installation, please contact our Technical Support.

Toll free US/Canada: **1-855-373-4741**

Regional phone numbers available

at www.trendnet.com/support

TRENDnet

20675 Manhattan Place
Torrance, CA 90501
USA

Product Warranty Registration

Please take a moment to register your product online. Go to TRENDnet's website at:

www.trendnet.com/register