

# TRENDnet®

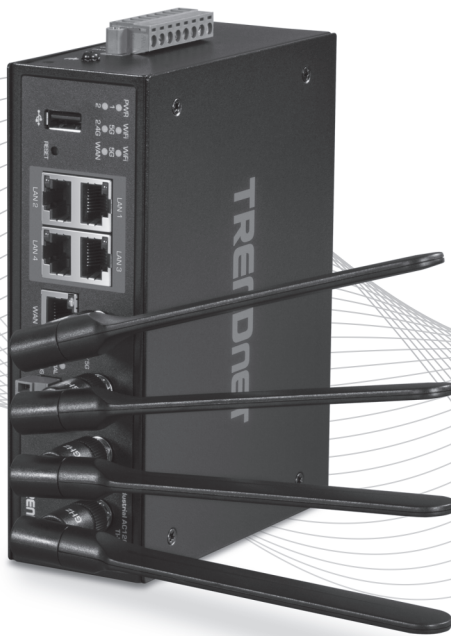

---

## Quick Installation Guide

### TI-W100 (V1.0R)

# Table of Contents

---

## **1 Português**

1. Antes de começar
2. Consulta rápida
3. Instalação do hardware
4. Aplicação de energia
5. Configuração do hardware

# 1. Antes de Começar

---

## Conteúdo da embalagem

- TI-W100
- Guia de instalação rápida
- 4 x antenas de banda dupla destacáveis
- Network cable (1.5m / 5 ft.)
- 1 x bloco de terminal removível de 8 pinos (Alimentação & entrada/saída digital)
- 1 x bloco terminal removível de 4 pinos (serial)
- Suporte de montagem em trilho DIN

## Minimum Requirements

- Fonte de alimentação [ex. Modelos: TI-M6024 (60W)]
- Um computador com uma placa de rede com fio ou wireless e um navegador de Internet
- Internet de banda larga
- Modem instalado
- Cabo de rede RJ-45

## Equipamentos opcionais

- Trilho DIN 35 mm
- 2 x Base de antena dupla magnética RP-SMA fêmea com cabo de extensão macho RP-SMA TEW-LB101.

## 2. Consulta rápida

**Nota:** Por padrão, a senha de administrador usada para fazer login na configuração do roteador, nome da rede sem fio/SSID e configurações de criptografia sem fio foram pré-configuradas e podem ser localizadas no adesivo de configurações sem fio predefinidas incluído ou na etiqueta do dispositivo localizada na parte traseira do roteador. Por padrão, a página de configuração de gerenciamento web do roteador pode ser acessada das portas LAN (LAN1-4) usando o endereço IP padrão da LAN <http://192.168.10.1> e a configuração padrão da WAN é definida como cliente DHCP para conectividade com a Internet. Você pode optar por configurar rapidamente seu roteador usando o diagrama abaixo e usar as configurações pré-configuradas ou consultar a próxima seção para obter instruções mais detalhadas sobre a instalação e configuração inicial.

Preset Wireless Settings	
Wi-Fi Name/SSID (AC/N) TRENDnetW100_5GHz_XXXX (N/B/G) TRENDnetW100_2.4GHz_XXXX	
Wi-Fi Password XXXXXXXXXXXX	
Management Login <a href="http://192.168.10.1">http://192.168.10.1</a> username: admin password: XXXXXX	

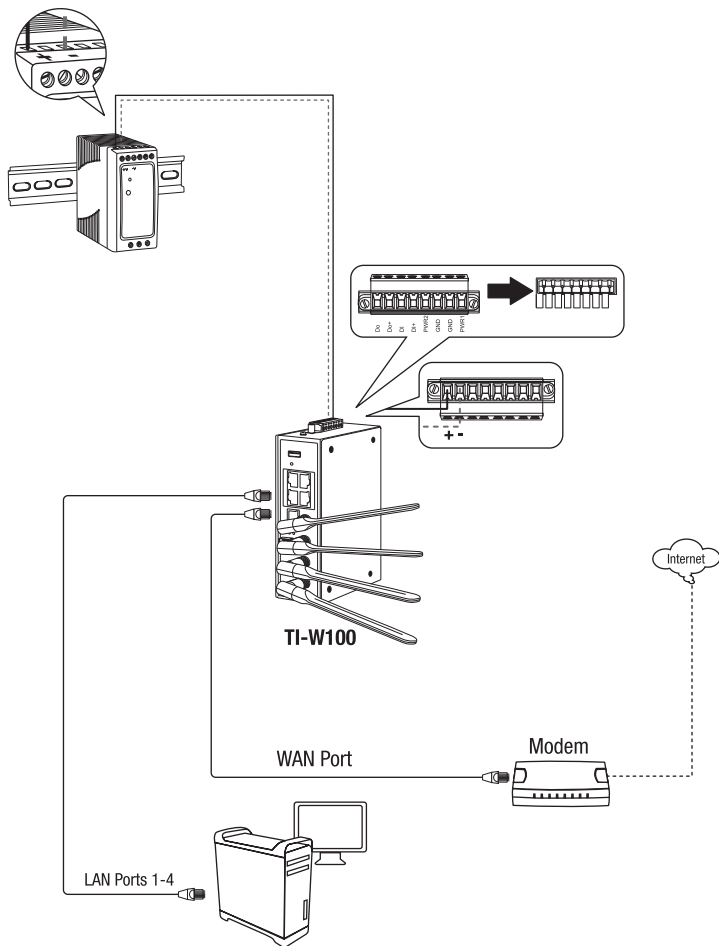

### 3. Instalação do hardware

#### **Nota:**

O roteador pode ser colocado sobre uma mesa, na parede ou montado em um trilho DIN.

#### **Instruções de montagem em trilho DIN**

1. Fixe o suporte do trilho DIN no roteador.

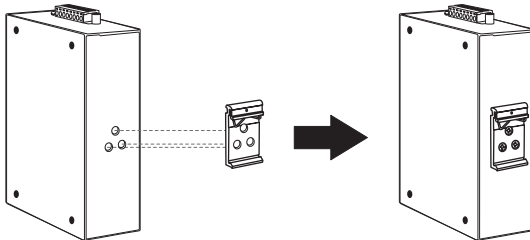

2. Posicione a unidade na frente do trilho DIN e enganche o suporte de montagem na parte superior do trilho.
3. Gire o roteador para baixo em direção ao trilho para travá-lo no lugar.

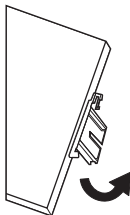

**Montagem da unidade**

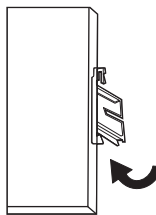

**Liberação da unidade**

4. Para remover a unidade, pressione para baixo para afastar a parte inferior do trilho DIN e gire, afastando-a do trilho.

## 4. Aplicação de energia

1. Conecte a fonte de alimentação [TI-M6024 (60W) vendida separadamente] ao bloco de terminais incluído (como exibido abaixo) e fixe com parafusos.

**Nota:** As polaridades devem coincidir.

2. Fixe o bloco de terminais na unidade.

**Opcional:** o chassi do roteador também pode ser conectado a um ponto de aterramento conhecido para se obter segurança e proteção adicionais (fio de aterramento não incluído).

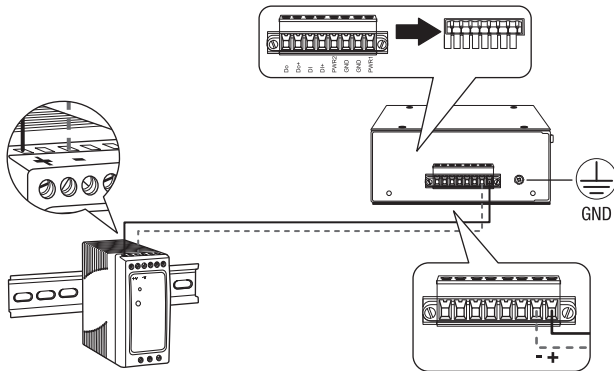

### Nota de segurança

- Desligue a energia antes de conectar qualquer módulo ou fio. A tensão correta da fonte de alimentação (24 – 56 V DC) está indicada na etiqueta do produto. Verifique a tensão de sua fonte de energia para certificar-se de que está usando a peça correta. **NÃO** use uma tensão maior do que 24 – 56 V DC conforme especificado na etiqueta do produto.
- Calcule a corrente máxima possível em cada fio de energia e fio comum. Siga todos os códigos elétricos que ditam a corrente máxima permitida para cada bitola de fio. Se a corrente ultrapassar a classificação máxima, a fiação pode superaquecer causando sérios danos ao seu equipamento.

## 5. Configuração do hardware

**Nota:** Recomendamos que você configure o roteador wireless através de um computador com fio.

1. Fixe as antenas na frontal do roteador e posicione-as de modo a obter a melhor cobertura WiFi. Recomendamos que você posicione todas as antenas verticalmente conforme exibido.

**Note:** Se estiver montando o roteador dentro de um gabinete industrial, você também pode comprar duas Bases Magnéticas de Antena Dupla RP-SMA Fêmea com Cabo de Extensão Macho RP-SMA TEW-LB101 (vendido separadamente) para melhor posicionamento da antena fora do gabinete.

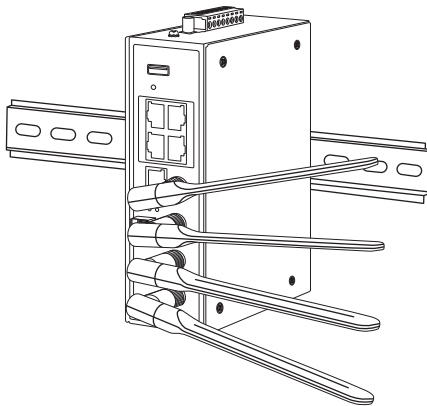

2. Conecte um cabo de rede RJ-45 na porta WAN do roteador ao modem.



3. Conecte um cabo de rede RJ-45 em uma das portas LAN (LAN1-4) do roteador ao computador.

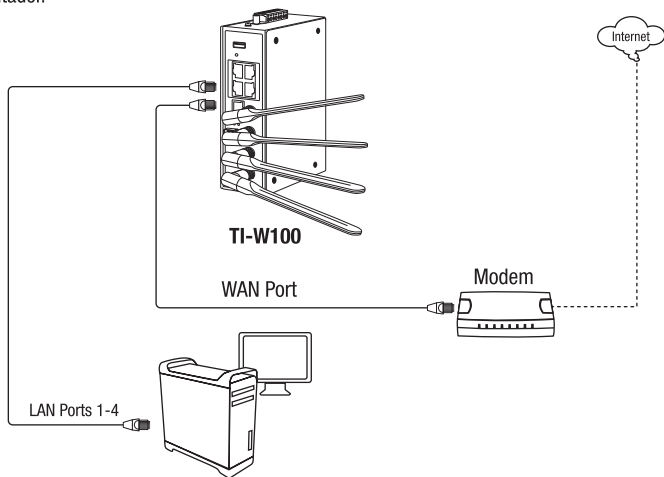

4. Os LEDs de energia PWR, 2.4G e WiFi 5G acenderão para indicar que o ponto de acesso está pronto.

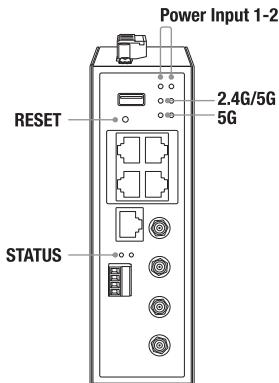

5. Abra o navegador da web do computador conectado e na barra de endereço, digite `http://192.168.10.1` e pressione Enter para acessar a página de configuração web do roteador.



6. Digite o nome de usuário e a senha padrão e clique em **Login**. Por padrão, o **nome de usuário** e a **senha** pré-configurados estão localizados no adesivo de configurações sem fio predefinidas incluído ou no rótulo do dispositivo localizado na parte traseira do roteador.

A screenshot of the login page for a TRENDnet TI-W100 router. The page has a dark background with white text. At the top, it says "TRENDnet TI-W100 Login". Below that are two input fields: "Username" with the text "admin" and "Password" with a masked password "\*\*\*\*\*". A "Login" button is located at the bottom right.A screenshot of a white sticker with black text. The title is "Preset Wireless Settings". It lists two Wi-Fi configurations: one for 5GHz (SSID: TRENDnetW100\_5GHz\_XXXX) and one for 2.4GHz (SSID: TRENDnetW100\_2.4GHz\_XXXX). Below this is the "Wi-Fi Password" field with "XXXXXXXXXX". At the bottom, it provides "Management Login" details: `http://192.168.10.1`, `username: admin`, and `password: XXXXXXXX`.

7. Para alterar a senha do administrador para a configuração do roteador, clique em **Administração**, clique em Operação do Sistema e clique em **Senha & MMI**.

**Nota:** Por padrão, a senha do administrador foi pré-configurada e pode ser localizada no adesivo de configurações sem fio incluído ou no rótulo do dispositivo localizado na parte traseira do roteador. Se estiver modificando a senha do administrador, você precisará fazer o login na configuração do roteador usando a nova senha.

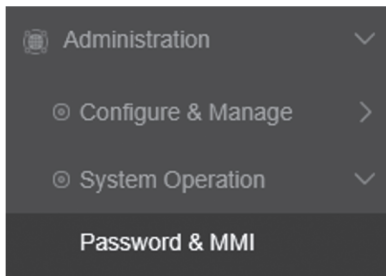

8. Insira a senha atual do administrador no campo **Senha Antiga** e insira a nova senha nos campos **Nova Senha** e **Confirmação** e clique em **Salvar** para aplicar a configuração da senha.



Password	
Old Password	<input type="text"/>
New Password	<input type="text"/>
New Password	<input type="text"/>
Confirmation	<input type="text"/>
<input type="button" value="Save"/> <input type="button" value="Undo"/>	

9. Para alterar as configurações de endereço IP da LAN do roteador, clique em **Rede**, clique em **LAN & VLAN** e clique em **Ethernet LAN**.

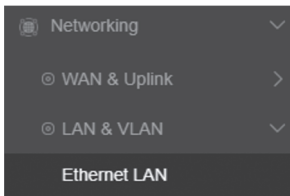

10. Insira o novo endereço IP da LAN no campo **Endereço IP da LAN** e clique na lista suspensa **Máscara de sub-rede** para selecionar a máscara de sub-rede e clique em **Salvar** para aplicar as novas configurações de endereço IP da LAN. Aguarde até que as novas configurações de endereço sejam aplicadas e faça login novamente na configuração web do roteador usando o novo endereço IP da LAN.

**Nota:** Se o endereço IP do seu computador não for atualizado automaticamente com as novas configurações, pode ser necessário renovar manualmente as configurações do endereço IP do seu computador para poder fazer o login novamente na configuração web do roteador com as novas configurações do endereço IP da LAN.

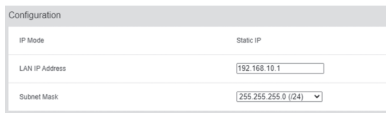

Configuration	
IP Mode	Static IP
LAN IP Address	<input type="text" value="192.168.10.1"/>
Subnet Mask	<input type="text" value="255.255.255.0 (24)"/>

11. Para definir as configurações de conexão WAN com a Internet, clique em **Rede**, clique em **WAN & Uplink** e clique em **Setup da Conexão**.

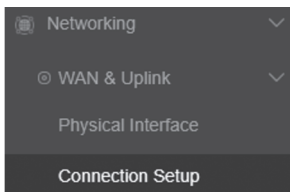

12. Na interface **WAN-1**, em **Ação**, clique em **Editar**.



13. Em Configuração de Conexão com a Internet (WAN-1), clique na lista suspensa **Tipo WAN** e seleccione o protocolo apropriado (**IP estático**, **IP dinâmico**, **PPPoE**, **PPTP**, **L2TP**) para sua conexão com a Internet. IP dinâmico (também conhecido como cliente DHCP) é o protocolo típico no qual as configurações de conexão são obtidas automaticamente pelo seu ISP (Provedor de Serviços de Internet). Se você não tiver certeza sobre as configurações de conexão da Internet, entre em contato com seu ISP para obter detalhes. Depois de concluir as configurações de conexão com a Internet, clique em Salvar para aplicar as novas configurações WAN.



14. Para configurar o nome/SSID da rede sem fio e as configurações de criptografia sem fio, clique em **Rede**, clique em **WiFi** e clique no módulo sem fio que deseja configurar.

- **WiFi Módulo Um** (por padrão, este módulo é configurado para operar em 2.4GHz)
- **WiFi Módulo Dois** (Este módulo opera apenas em 5GHz)

**Note:** Por padrão, o nome/SSID da rede sem fio foi pré-configurado e pode ser localizado na etiqueta de configurações sem fio incluído ou na etiqueta do dispositivo localizada na parte traseira do roteador. Se você estiver modificando as configurações sem fio, precisará se conectar ao roteador com seus clientes WiFi usando as novas configurações sem fio.

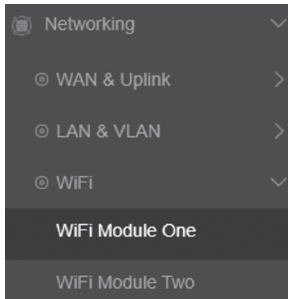

15. Para alterar o nome/SSID da rede sem fio do módulo/banda sem fio selecionado, na Lista VAP de 2.4GHz/5GHz na parte inferior, para a entrada padrão VAP1, em Ações, clique em **Editar**.

2.4G VAP List									Add	Delete
ID	ISP	SSID	AuthMethod	Encoder	Encryption	Beacon SFD	Enable	Admin		
1	WIFI	2016060701-2102-XXXX	WPA2PSK	ACS	<input type="checkbox"/>	<input type="checkbox"/>	<input type="checkbox"/>	<input type="checkbox"/>	EDIT	DELETE
2.4G VAP List									Add	Delete
ID	ISP	SSID	AuthMethod	Encoder	Encryption	Beacon SFD	Enable	Admin		
1	WIFI	2016060701-2102-XXXX	WPA2PSK	ACS	<input type="checkbox"/>	<input type="checkbox"/>	<input type="checkbox"/>	<input type="checkbox"/>	EDIT	DELETE

16. Insira o novo nome/SSID da rede sem fio no campo **SSID** e insira a nova chave de criptografia sem fio no campo **Chave pré-compartilhada** e clique em **Salvar**.

**Nota:** O nome/SSID da rede sem fio é o nome que seus clientes WiFi precisarão pesquisar e descobrir ao se conectar à rede sem fio do roteador. A criptografia sem fio WPA2-PSK AES é altamente recomendada. A chave de criptografia sem fio é a chave que seus clientes WiFi precisarão inserir ao se conectar à rede sem fio do roteador.

2.4G VAP Configuration

VAP	VAP1 ▾
SSID	TRENDnetW100_2.4GHz_XXXX
Max. STA	<input type="checkbox"/> Enable
Authentication	WPA2-PSK ▾
Encryption	AES ▾
Preshared Key	Wp20Asz2ccCfHR
STA Isolation	<input type="checkbox"/>
Broadcast SSID	<input checked="" type="checkbox"/>
Enable	<input checked="" type="checkbox"/>

17. Depois de clicar em Salvar, na página principal do módulo/banda sem fio, clique em **Aplicar** na parte inferior da página para aplicar as configurações sem fio.

**Observação:** certifique-se de clicar em Aplicar para salvar as configurações sem fio. Se Aplicar não for clicado, as definições de configuração sem fio não serão salvas no roteador.

Save to flash ONLY! Click on Apply button to take effect.

**Nota:** Para baixar a versão mais recente do guia do usuário, acesse <https://www.trendnet.com/support> e selecione **TI-W100** na lista suspensa Download de produtos.

## **FCC Statement**

This equipment has been tested and found to comply with the limits for a Class B digital device, pursuant to part 15 of the FCC Rules. These limits are designed to provide reasonable protection against harmful interference in a residential installation. This equipment generates, uses and can radiate radio frequency energy and, if not installed and used in accordance with the instructions, may cause harmful interference to radio communications. However, there is no guarantee that interference will not occur in a particular installation. If this equipment does cause harmful interference to radio or television reception, which can be determined by turning the equipment off and on, the user is encouraged to try to correct the interference by one or more of the following measures:

- Reorient or relocate the receiving antenna.
- Increase the separation between the equipment and receiver.
- Connect the equipment into an outlet on a circuit different from that to which the receiver is connected.
- Consult the dealer or an experienced radio/TV technician for help.

## **FCC Radiation Exposure Statement**

This device complies with FCC radiation exposure limits set forth for an uncontrolled environment and it also complies with Part 15 of the FCC RF Rules. This equipment must be installed and operated in accordance with provided instructions and the antenna(s) used for this transmitter must be installed to provide a separation distance of at least 20 cm from all persons and must not be co-located or operating in conjunction with any other antenna or transmitter. End-users and installers must be provided with antenna installation instructions and consider removing the no-collocation statement.

This device complies with Part 15 of the FCC Rules. Operation is subject to the following two conditions:

- (1) this device may not cause harmful interference, and
- (2) this device must accept any interference received, including interference that may cause undesired operation.

## **Caution!**

Any changes or modifications not expressly approved by the party responsible for compliance could void the user's authority to operate the equipment.

# TRENDNET®

## Certifications

This device complies with Part 15 of the FCC Rules. Operation is subject to the following two conditions:

- (1) This device may not cause harmful interference.
- (2) This device must accept any interference received. Including interference that may cause undesired operation.



Waste electrical and electronic products must not be disposed of with household waste. Please recycle where facilities exist. Check with your Local Authority or Retailer for recycling advice.

## For EU/EFTA and UK(NI), this product can be used in the listed countries.



AL	AT	BA	BE	BG	CH	CY	CZ	DE	DK	ES	
FI	FR	GR	HR	HU	IE	IS	IT	LU	LV	ME	MK
MT	NL	NO	PL	PT	RO	RS	SE	SI	SK	UK(NI)	

This product may be operated in 2.4GHz and/or 5GHz bands, and is restricted to indoor use only when operating in 5.15-5.35GHz in the listed EU countries and UK(NI).

Please refer to the Warranty Guide for full details on restrictions.

(DE) Dieses Produkt kann mit dem 2.4-GHz und/oder 5-GHz-Band betrieben werden und ist in den genannten EU-Ländern und in GB(NI) nur zur Verwendung in Innenräumen bestimmt, wenn es mit 5.15-5.35 GHz betrieben wird.

(FR) Ce produit peut fonctionner dans les bandes 2.4 GHz et/ou 5 GHz, et est limité à une utilisation en intérieur uniquement lorsqu'il fonctionne dans les bandes 5.15-5.35 GHz dans les pays de l'UE et au Royaume-Uni (NI).

(ES) Este producto puede utilizarse en las bandas de 2.4 GHz y/o 5 GHz, y está restringido para su uso solo en interiores cuando se utiliza en 5.15-5.35 GHz en los países indicados de la UE y en el Reino Unido (NI).

(IT) Questo prodotto può essere utilizzato nelle bande 2.4GHz e/o 5GHz, ed è limitato all'uso interno solo quando funziona in 5.15-5.35GHz in UE e nel Regno Unito (NI).

(NL) Dit product kan worden gebruikt op 2.4GHz en/of 5GHz-banden en is beperkt tot enkel binnengebruik wanneer gebruikt op 5.15-5.35GHz in de EU en het VK (NI).

(PL) Ten produkt może być używany wyłącznie w pasmach 2.4 GHz i/lub 5 GHz oraz tylko wewnątrz budynków podczas działania w paśmie 5.15-5.35 GHz w wymienionych krajach UE i Wielkiej Brytanii (NI).

(CZ) Tento výrobek lze provozovat v pásmech 2.4 GHz a/nebo

5 GHz a v pásmu 5,15–5,35 GHz je omezen pouze na interní použití v uvedených zemích EU a Velké Británie (Severním Irskem).

(HU) A termék a 2.4 GHz-es és/vagy 5 GHz-es sávokhoz üzemeltethető, és a frekvencia-összhangokban és az Egyesült Királyságban (Észak-Írországban) csak beltéren használható, ha az 5,15–5,35 GHz-es frekvenciák működik.

(NO) Dette produktet kan brukes på båndene 2.4 GHz og/eller 5 GHz og er begrenset til innendørs drift ved bruk av 5.15-5.35 GHz i EU-landene på listen og i Storbritannia.

(DK) Dette produkt kan benyttes på frekvensområderne på 2.4GHz og/eller 5GHz og er kun til indendørs brug, når der bruges på 5.15-5.35GHz i de angivne EU-lande og Storbritannien (NI).

(FI) Tätä tuotetta voidaan käyttää 2.4 GHz:n ja/tai 5 GHz:n taajuuksilla, ja se on rajoitettu ainoastaan sisäkäyttöön, kun sitä käytetään 5,15-5,35 GHz:n taajuuksilla luetteluissa EU-maissa ja Yhdistyneessä kuningaskunnassa (ja Pohjois-Irannissa).

(SE) Den här produkten kan användas frekvensbanden 2.4 GHz och/eller 5 GHz och är begränsad till endast inomhusanvändning när den används 5.15-5.35 GHz i de uppräpnade EU-länderna och UK (NI).

(PT) Este produto pode ser operado nas bandas de 2.4 GHz e/ou 5 GHz e é restrito para utilização em espaços interiores apenas quando opera na frequência de 5.15-5.35 GHz nos países listados da UE e no Reino Unido (NI).

(GR) Αυτό το προϊόν μπορεί να χρησιμοποιηθεί στις ζώνες συχνοτήτων 2.4GHz ή/και 5GHz και η χρήση επιτρέπεται μόνο σε εσωτερικούς χώρους όταν λειτουργεί στα 5,15-5,35GHz στις αναφερόμενες χώρες της ΕΕ και στο ΗΒ. (NI).

(HR) Ovak proizvod može raditi u frekvencijskim pojasmima od 2.4 GHz i/ili 5 GHz i njegova uporaba je ograničena na

zatvorene prostore samo kada radi u frekvencijskom pojasu od 5,15-5,35 GHz u navedenim državama članicama EU-a i u Ujedinjenom kraljevstvu (Sjeverno Irskoj).

(SI) Ta izdelek lahko deluje v 2.4- in/ali 5-GHz pasu in je pri delovanju v pasu od 5,15 do 5,35 GHz v navedenih državah EU in VB omejen samo na notranjo uporabo.

(RO) Acest produs poate fi operat în benzile de 2.4GHz și/au 5GHz, și este restricționat la utilizare în interior la funcționarea în 5.15-5.35GHz în țările din UE listate și în UK(NI).

(BG) Този продукт може да се използва в 2.4GHz и/или 5GHz честотни ленти и е ограничен до използване на закрито само когато работи в диапазона 5.15 – 5.35GHz в изброените страни от ЕС и Великобритания (Северна Ирландия).

(SK) Tento výrobok môže byť používaný v pásmach 2.4 GHz a/alebo 5 GHz a jeho používanie je obmedzené len na interiéry, ak sa používa v pásmach 5,15 až 5,35 GHz v uvedených krajinách EÚ a Spojenom kráľovstve a Severnom Irsku.

(IS) Þessi vöru má nota á tönnubílu 2.4 GHz og/eda tönnubílu 5 GHz, þó einungis innandyri við notkun á milli 5.15-5.35 GHz í löngindum ESB-landum og Bretlandi (NI).

(MT) Dan l-prodott jista' jilhadhom l-frekwenzja ta' 2.4GHz u/lwaj 5GHz, u hawn ristrett għal użu għawt biss meta jilhadhom f'5.15-5.35GHz fil-pajjiżi elenkati tal-UE u tar-Repubblika Unjta(NI).

(SI) Pressa vöru má nota á tönnubílu 2.4 GHz og/eda tönnubílu 5 GHz, þó einungis innandyri við notkun á milli 5.15-5.35 GHz í löngindum ESB-landum og Bretlandi (NI).

(MT) Dan l-prodott jista' jilhadhom l-frekwenzja ta' 2.4GHz u/lwaj 5GHz, u hawn ristrett għal użu għawt biss meta jilhadhom f'5.15-5.35GHz fil-pajjiżi elenkati tal-UE u tar-Repubblika Unjta(NI).

(SI) Pressa vöru má nota á tönnubílu 2.4 GHz og/eda tönnubílu 5 GHz, þó einungis innandyri við notkun á milli 5.15-5.35 GHz í löngindum ESB-landum og Bretlandi (NI).

(MT) Dan l-prodott jista' jilhadhom l-frekwenzja ta' 2.4GHz u/lwaj 5GHz, u hawn ristrett għal użu għawt biss meta jilhadhom f'5.15-5.35GHz fil-pajjiżi elenkati tal-UE u tar-Repubblika Unjta(NI).

## This product can be used in the UK



This product may be operated in 2.4GHz and/or 5GHz bands, and is restricted to indoor use only when operating in 5.15-5.35GHz in the UK. Please refer to the Warranty Guide for full details on restrictions.

Applies to PoE Products Only: This product is to be connected only to PoE networks without routing to the outside plant.

## Note

The Manufacturer is not responsible for any radio or TV interference caused by unauthorized modifications to this equipment. Such modifications could void the user's authority to operate the equipment.

## Advertencia

En todos nuestros equipos se mencionan claramente las características del adaptador de alimentación necesario para su funcionamiento. El uso de un adaptador distinto al mencionado puede producir daños físicos y/o daños al equipo conectado. El adaptador de alimentación debe operar con voltaje y frecuencia de la energía eléctrica domiciliar existente en el país o zona de instalación.

## Technical Support

If you have any questions regarding the product installation, please contact our Technical Support.

Toll free US/Canada: **1-855-373-4741**

Regional phone numbers available

at [www.trendnet.com/support](http://www.trendnet.com/support)

## TRENDnet

20675 Manhattan Place  
Torrance, CA 90501  
USA

## Product Warranty Registration

Please take a moment to register your product online. Go to TRENDnet's website at:

[www.trendnet.com/register](http://www.trendnet.com/register)