

# TRENDNET®



## Quick Installation Guide

### PoE Unmanaged Industrial Switch (V1.1)

# Table of Contents

---

## 1 Français

1. Avant de commencer
2. Références rapides
3. Installation et configuration du matériel

<https://www.trendnet.com/qig/1265>



# 1. Avant de commencer

## Contenu de l'emballage

- TI-BG104 / TI-PE50 / TI-PE80 / TI-PG102 / TI-PG160 / TI-PG162 / TI-PG262 / TI-PG50 / TI-PG62 / TI-PG62B / TI-PG80 / TI-PG80B / TI-UPG62 (V1.0R) / TI-UPG62 (V2.0R)
- Guide d'installation rapide
- Bornier détachable
- Fixation Rail DIN
- Plaques pour fixation murale

## Configuration minimale

- Réseau existant
- Alimentation électrique

# 2. Référence rapides

**Remarque:** Le modèle du switch et l'alimentation peuvent être différents de ceux montrés dans l'exemple ci-dessous.

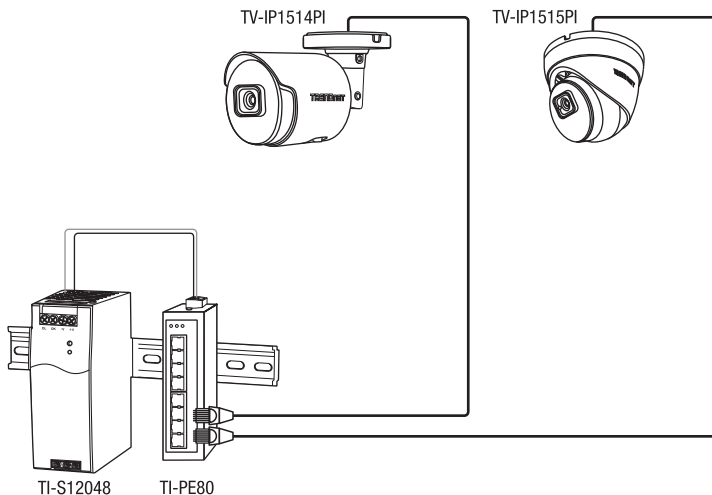

### 3. Installation du matériel

Le Switch peut être placé sur un bureau, sur un mur ou fixé sur un rail DIN.

#### **Instructions de fixation sur rail DIN**

1. Fixez le support de fixation rail DIN au switch.

**Remarque:** Le switch peut être différent de celui montré dans les exemples ci-dessous.

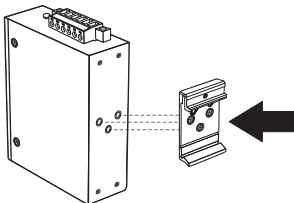

2. Installez le appareil en face du rail DIN et accrochez le support de fixation au-dessus du rail.

3. Faites pivoter l'appareil vers le bas en direction du rail afin de le fixer à son emplacement. Un clic vous avertira lorsqu'il est en place.

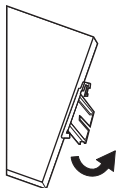

**Installation du appareil**

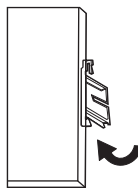

**Retirer le appareil**

4. Pour enlever le appareil, appuyez vers le bas afin de libérer le bas du rail DIN et faites-le pivoter hors du rail.

#### **Instructions de fixation murale**

1. Fixez les plaques de fixation murale à l' switch.

2. Installez le appareil.

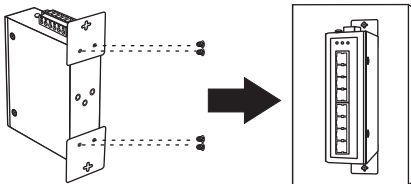

## Mise sous tension

1. Connectez l'alimentation électrique (vendu séparément) au bornier fourni (comme illustré ci-dessous) et fixez-le à l'aide de vis.

**Remarque:** Respecter les polarités.

2. Attachez la borne d'alimentation à l'appareil, connectez le câble neutre au sol et alimentez l'adaptateur secteur.

**Remarque:** Le modèle du switch et l'alimentation peuvent être différents de ceux montrés dans l'exemple ci-dessous. Les borniers peuvent comporter 4 broches (double entrée d'alimentation uniquement) ou 6 broches (double entrée d'alimentation avec sortie relais d'alarme) avec des différences d'identification.

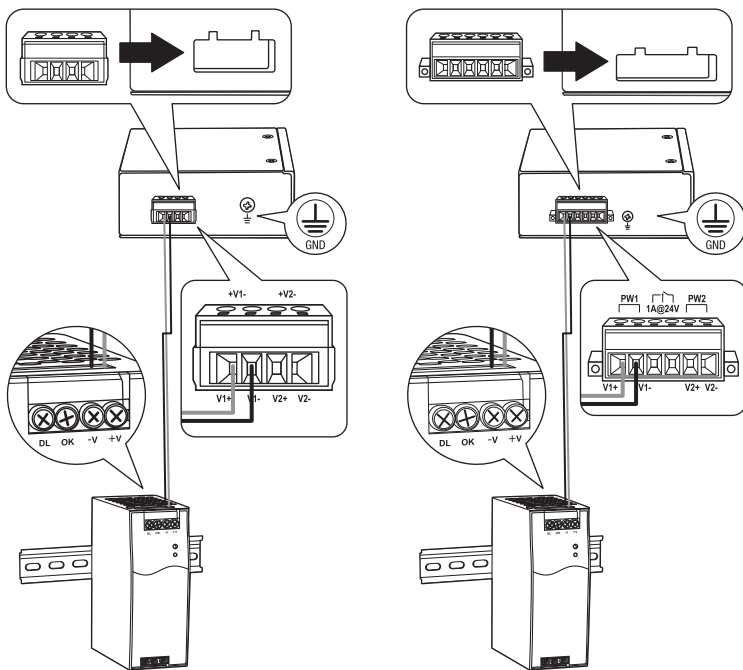

3. Connectez une source et les périphériques réseau au switch. Vérifiez les LED afin de confirmer que les connexions sont établies. Votre installation est terminée.

**Remarque:** Veuillez vous reporter à la section Définition des LED des pages 8-14 pour plus de détails sur votre modèle de switch.

Si disponible sur votre switch (TI-PG62 / TI-G102 / TI-PG160 / TI-PG162), la fiche DIN à 4 broches peut également être utilisée comme entrée d'alimentation supplémentaire (adaptateur 48VDC3000 vendu séparément).

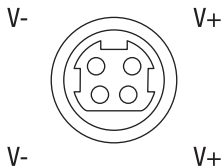

### Consignes de sécurité



- Coupez le courant avant de brancher quelque module ou câble que ce soit. La tension électrique correcte exacte est indiquée sur l'étiquette du produit. Vérifiez le voltage de votre source d'alimentation afin de vous assurer d'utiliser la pièce adéquate. N'utilisez PAS un voltage supérieur au voltage maximum mentionné sur l'étiquette du produit.
- Calculez le courant maximum possible sur chaque câble d'alimentation et sur les câbles communs. Respectez tous les codes électriques indiquant le courant maximum accepté par chaque taille de fil. Si le courant dépasse les indications maximales, le câblage pourrait surchauffer et provoquer des dégâts importants à votre matériel.

# Déclaration de conformité

**TRENDNET**<sup>®</sup>**Nom et adresse du fabricant**

TRENDnet, Inc.  
20675 Manhattan Place  
Torrance, CA 90501 USA

Zwolschestraat 156 2587 WB  
The Hague The Netherlands

**Détails du produit**

**Nom du produit:** TI-BG104 / TI-PE50 / TI-PE80 / TI-PG102 / TI-PG160 / TI-PG162 / TI-PG262 / TI-PG50 / TI-PG62 / TI-PG62B / TI-PG80 / TI-PG80B / TI-UPG62 (V1.0R) / TI-UPG62 (V2.0R)

**Nom du produit:**

Switch Rail DIN PoE++ Gigabit industriel à 10 ports / Switch Rail DIN Fast Ethernet PoE+ industriel à 5 ports / Switch Rail DIN Fast Ethernet PoE+ industriel à 8 ports / Switch Rail DIN PoE+ Gigabit industriel à 10 ports / Switch Rail DIN PoE+ Gigabit industriel à 16 ports / Switch Rail DIN PoE+ Gigabit industriel à 16 ports / Switch Rail DIN PoE+ Gigabit industriel renforcé à 26 ports / Switch Rail DIN PoE+ Gigabit industriel à 5 ports / Switch Rail DIN PoE+ Gigabit industriel renforcé à 6 ports / Switch Rail DIN PoE+ Gigabit industriel à 6 ports 12 – 56 V / Switch Rail DIN PoE+ Gigabit industriel renforcé à 6 ports / Switch Rail DIN PoE+ Gigabit industriel à 8 ports (24 – 56V) / Switch Rail DIN Gigabit Ultra PoE industriel renforcé à 6 ports / Switch Rail DIN Gigabit PoE PoE++ industriel renforcé à 6 ports

**Modèle:** TRENDnet

TRENDnet déclare par la présente que le produit est conforme aux exigences essentielles et aux autres dispositions pertinentes de la Directive en vertu de notre seule responsabilité.

**Sécurité** EN 62368-1:2014 (TI-UPG62, TI-PG162, TI-PG160, TI-PG102, TI-PG80B, TI-PG80, TI-BG104)

**CEM**

EN 55032:2012+ AC:2013 Class A (TI-PG102)	EN 61000-6-4:2007/A1:2011 (TI-PG62B, TI-PG62)
EN 61000-6-2:2005/AC:2005 (TI-PG62B, TI-PG62)	EN 55011:2009/A1:2010 (TI-PG62B, TI-PG62)
EN 55032:2012/AC:2013 (TI-PG62B, TI-PG62)	EN 55032:2015 (TI-BG104)
EN 55032:2015 CISPR 32:2015 (TI-PG160, TI-PE50)	CISPR 22:2008 Class A (TI-PG80)
AS/NZS CISPR 32:2015 Class A (TI-UPG62, TI-PG80B, TI-PG50)	
CISPR 32:2015 + C1:2016 Class A (TI-UPG62, TI-PG162, TI-PG80B, TI-PG50)	
EN 55032:2015 +AC:2016 Class A (TI-UPG62, TI-PG162, TI-PG80B, TI-PG50, TI-PE80)	
EN 55035: 2017 (TI-UPG62, TI-PG162, TI-PG160, TI-PG80B, TI-PG50, TI-PE80, TI-PE50, TI-PG102, TI-PG62B, TI-PG80, TI-PG62, TI-BG104)	

Ce produit est conforme à la directives suivante.

**Directives:** Directive CEM 2014/30/UE  
Directive 2015/863/UE (RoHS 3)  
Directive RoHS 2011/65/UE  
Directive WEEE 2012/19/UE  
REACH Règlement (CE) N° 1907/2006  
Directive Basse Tension 2014/35/UE

Person responsible for this declaration.

Lieu de délivrance: Torrance, California, USA

Date: 07 avril, 2023

Nom: Sonny Su

Position: Vice-président de Technologie

Signature: \_\_\_\_\_



# TRENDNET<sup>®</sup>

---

## Certifications

This device complies with Part 15 of the FCC Rules.

Operation is subject to the following two conditions:

- (1) This device may not cause harmful interference.
- (2) This device must accept any interference received.

Including interference that may cause undesired operation.



Waste electrical and electronic products must not be disposed of with household waste. Please recycle where facilities exist. Check with your Local Authority or Retailer for recycling advice.

Applies to PoE Products Only: This product is to be connected only to PoE networks without routing to the outside plant.

## Note

The Manufacturer is not responsible for any radio or TV interference caused by unauthorized modifications to this equipment. Such modifications could void the user's authority to operate the equipment.

## Advertencia

En todos nuestros equipos se mencionan claramente las características del adaptador de alimentación necesario para su funcionamiento. El uso de un adaptador distinto al mencionado puede producir daños físicos y/o daños al equipo conectado. El adaptador de alimentación debe operar con voltaje y frecuencia de la energía eléctrica domiciliar existente en el país o zona de instalación.

## Technical Support

If you have any questions regarding the product installation, please contact our Technical Support.

Toll free US/Canada: **1-855-373-4741**

Regional phone numbers available at [www.trendnet.com/support](http://www.trendnet.com/support)

## TRENDnet

20675 Manhattan Place  
Torrance, CA 90501  
USA

## Product Warranty Registration

Please take a moment to register your product online. Go to TRENDnet's website at: [www.trendnet.com/register](http://www.trendnet.com/register)