

TRENDnet[®]



Quick Installation Guide
TEW-740APB0

Table of Content

1 Español

1. Antes de iniciar
2. Configuración del Hardware
3. Instalación del Hardware

1. Antes de comenzar

Contenido del paquete

- TEW-740APBO
- CD-ROM (Guía del usuario)
- Guía de instalación rápida
- Inyector PoE propietario
- Adaptador de alimentación (12 V DC, 1 A)
- Materiales de montaje
- Cable de conexión a tierra

Requisitos mínimos

- Una computadora con puerto de red y navegador web
- Un switch o router de red con un puerto de red LAN disponible
- Hardware adicional del TEW-740APBO: punto de acceso direccional v2.xR N300 wireless
- 4 cables de red RJ-45

Nota:

Para poder introducir los cables en la carcasa, se recomienda utilizar cables de red que no lleven tapas, tapas moldeadas o fundas adicionales.

Nota:

El TEW-740APBO no es compatible con las normas IEEE 802.3at/af. Debe utilizar el inyector Power over Ethernet especial que se incluye con el TEW-740APBO. Esta guía de instalación le permitirá seguir el proceso de instalación y configuración de dos puntos de acceso TEW-740APBO para establecer un puente wireless punto a punto mediante WDS (sistema de distribución wireless). El cable Ethernet RJ-45 entre el inyector PoE pasivo y el punto de acceso puede tener una longitud máxima de 20 m (66 pies).

2. Instalación y configuración del hardware

Nota:

- La dirección IP predeterminada del TEW-740APBO es 192.168.10.100. Para configurar el TEW-740APBO, su adaptador de red debe tener una dirección IP dentro de la subred 192.168.10.x (p. ej. 192.168.10.10). Consulte el apéndice de la Guía del usuario para obtener más información.
- La configuración inicial deberá efectuarse en un entorno de pruebas con los dos puntos de acceso TEW-740APBO aproximadamente a 15 pies (5 m) de distancia entre sí, con la parte frontal de los puntos de acceso frente a frente.
- Configure y conecte los puntos de acceso antes del montaje.

Phase 1: Visión de conjunto

En esta guía de instalación, supondremos lo siguiente:

Configuración del router:

Dirección IP del router/de la pasarela por defecto: 192.168.10.1

Máscara de subred: 255.255.255.0

Los puntos de acceso del TEW-740APBO se configurarán con las siguientes características:

TEW-740APBO #1

Dirección IP: 192.168.10.50

Máscara de red (máscara de subred): 255.255.255.0

Pasarela IP (pasarela por defecto): 192.168.10.1

DNS primario: 192.168.10.1

Canal wireless (por defecto): 1

Encriptación WDS AES

TEW-740APBO #2

Dirección IP: 192.168.10.51

Máscara de red (máscara de subred): 255.255.255.0

Pasarela IP (pasarela por defecto): 192.168.10.1

DNS primario: 192.168.10.1

Canal wireless (por defecto): 1

Encriptación WDS AES

En este ejemplo, supondremos que el dispositivo utiliza las siguientes direcciones MAC:

Dirección MAC del TEW-740APBO #1: 00:11:22:33:44:00

Dirección MAC del TEW-740APBO #2: 00:11:22:33:44:11

Fase 2: Instalación y configuración de hardware de la unidad TEW-740APB0 #1

1. Retire la cubierta del punto de acceso tirando de la lengüeta y sujetándola verticalmente hacia arriba (en función de la orientación del punto de acceso, según se indica más abajo) y deslizando la cubierta para extraerla del punto de acceso en los dos lugares indicados abajo.

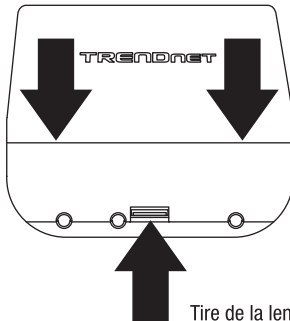

Tire de la lengüeta y sujétela

2. Anote la dirección MAC (MAC WiFi) del punto de acceso TEW-740APB0 #1. La dirección MAC (MAC WiFi) figura al interior de la cubierta del dispositivo, donde se encuentran los puertos LAN Ethernet (según se indica más abajo).

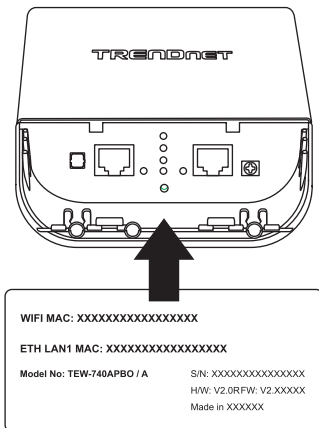

3. Retire la lengüeta del extremo izquierdo, doblándola con suavidad hacia delante y hacia atrás hasta que se retire. Al hacerlo, se podrá pasar el cable de red RJ-45 por la apertura.

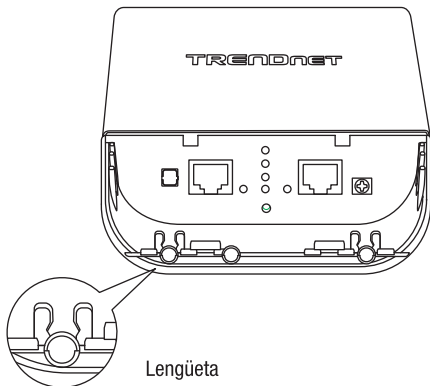

4. Conecte un extremo de un cable de red al puerto LAN (PoE) e introdúzcalo en la guía del extremo izquierdo, y después en la apertura originada en el paso anterior.

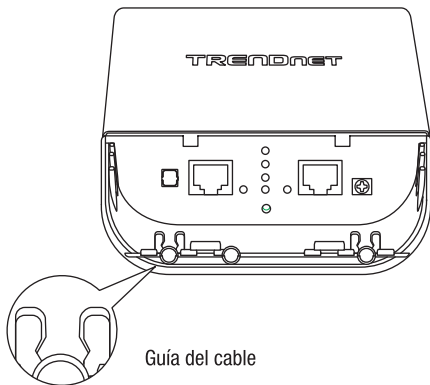

5. Conecte el otro extremo del cable de red al puerto **P+ DATA OUT** del inyector PoE incluido.
6. Utilizando otro cable de red, conecte un extremo al puerto **10/100 DATA IN** del inyector PoE incluido.
7. Conecte el otro extremo del cable de red al puerto Ethernet de su computadora.
8. Conecte el adaptador de alimentación incluido a la toma **POWER IN** del inyector PoE incluido.
9. Enchufe a una toma de corriente el adaptador de alimentación conectado.
10. Confirme que el dispositivo esté alimentado comprobando los indicadores LED.

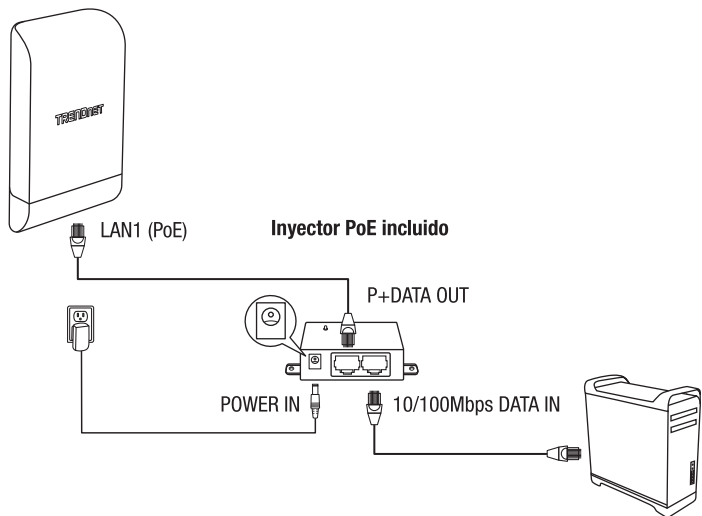

11. Asigne una dirección IP estática al adaptador de red de su computadora en la subred 192.168.10.x (p. ej. 192.168.10.10) y una máscara de subred 255.255.255.0.

12. Abra su navegador web, escriba la dirección IP del punto de acceso en la barra de direcciones y pulse **Intro**. La dirección IP por defecto es 192.168.10.100.

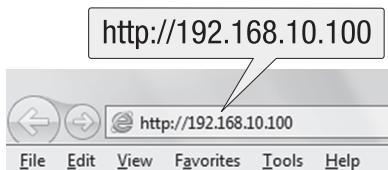

13. Cuando se le indique, conéctese a la página de configuración del navegador utilizando el nombre de usuario y la contraseña por defecto.

Nombre de usuario: **admin**

Contraseña: **admin**

Nota: El nombre de usuario y la contraseña distinguen entre mayúsculas y minúsculas.



14. Haga clic en la pestaña **System** (sistema) y seleccione **Management** (administración).

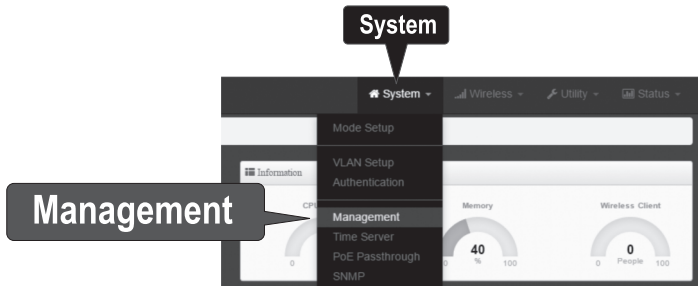

15. Bajo **Administrator Password** (contraseña del administrador), cambie la contraseña por defecto en los campos al efecto y haga clic en el botón **Save** (guardar) en la parte inferior de la página.

Administrator Password

New Admin Password *****

Check Admin Password *****

Save

Status ▾ Reboot

Please Reboot Device!

Reboot

16. Una vez que el dispositivo guarde los cambios y se reinicie, en el menú de la parte superior, haga clic en **System** (sistema) y en **Mode Setup** (configuración de modo).

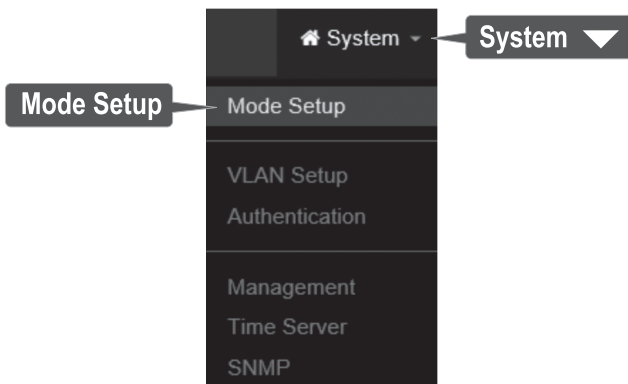

17. Haga clic en el campo **Mode** (modo) y en **WDS Mode** (modo WDS). Después haga clic en **Save & Reboot** (guardar y reiniciar), y cuando se le indique que cambie la configuración, haga clic en **Yes** (sí) para reiniciar el dispositivo y aplicar los cambios.

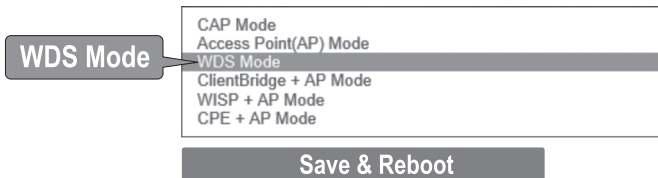

18. En el menú de la parte superior, haga clic en **System** (sistema) y en **VLAN Setup** (configuración VLAN).

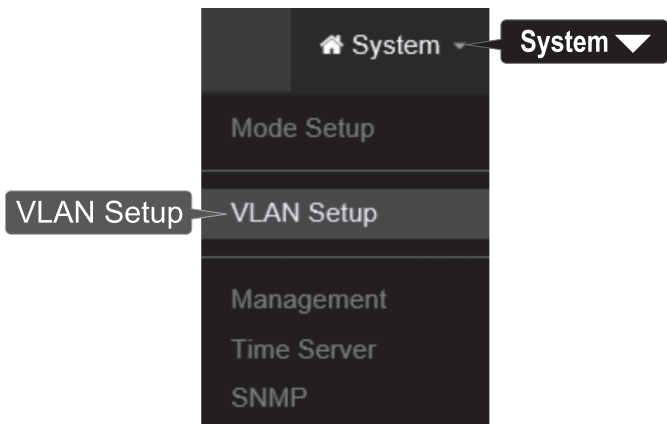

19. Haga clic en **Network** (red) en la primera entrada de la lista de VLAN bajo la columna de acción.

#	VLAN Mode	Flag	IP Address	Netmask	Action
0	Ctrl	Native ETH0 Native ETH1 Access Control	192.168.10.100	255.255.255.0	Network



20. En la sección IP Setup (configuración de IP), indique la dirección IP **192.168.10.50** y máscara de red **255.255.255.0**. Después haga clic en **Save** (guardar). En el menú situado en la parte superior, se le indicará que debe reiniciar el dispositivo. Haga clic en el botón **Reboot** (reiniciar) y en la página siguiente haga clic también en **Reboot**. Cuando se le indique que cambie la configuración, haga clic en **Yes** (sí) para reiniciar el dispositivo y aplicar los cambios.

Nota: Al configurar el TEW-740APB0 #2, indique la dirección IP 192.168.10.51 y máscara de red 255.255.255.0.

IP Setup	
IP Mode	<input checked="" type="radio"/> Enable <input type="radio"/> Disable
IP Address	<input type="text" value="192.168.10.50"/>
Netmask	<input type="text" value="255.255.255.0"/>

21. Haga clic en la pestaña **Wireless** y seleccione **Radio 0 Basic Setup** (configuración básica radio 0). Asegúrese de que esté seleccionado **Channel 1** (canal 1) y haga clic en **Save** (guardar).

Nota: Al configurar el TEW-740APB0 #2, el canal wireless debe ser el mismo que el del TEW-740APB0 #1.



22. Haga clic en la pestaña **Wireless** y seleccione **WDS Setup** (configuración de WDS).

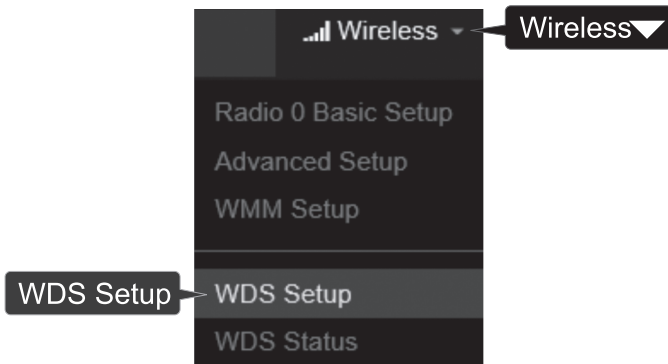

23. Haga clic en **Enabled** (habilitado) para la configuración WDS y seleccione **AES** bajo Authentication (autenticación). Indique una **PassPhrase** (frase clave) para el WDS (8-63 caracteres alfanuméricos).

Nota: Al configurar el TEW-740APB0 #2, la frase clave de AES para el WDS debe ser la misma que la del TEW-740ABPO #1.

A screenshot of the 'WDS Setup' configuration page. It features a title bar with a hamburger menu icon and the text 'WDS Setup'. Below the title bar, there are two radio buttons: 'Enable' (selected) and 'Disable'. Underneath, there are three input fields: 'ESSID' with the value 'TRENDnet_740_wds', 'Authentication' with a dropdown menu set to 'AES', and 'PassPhrase' with the value 'XXXXXXXXXXXX'.

24. Bajo WDS Client Setup (configuración de cliente WDS), active la primera entrada e indique la dirección MAC WiFi del TEW-740APB0 #2. Después haga clic en **Save** (guardar).

Nota: Al configurar el TEW-740APB0 #2, indique la dirección MAC WiFi del TEW-740APB0 #1.

WDS Client Setup	
Enable	MAC Address
<input checked="" type="checkbox"/>	00:11:22:33:44:11

25. Cuando se le indique, haga clic en **Reboot** (reiniciar) en la parte superior de la página, haga clic en el botón Reboot y después en **Yes** (sí) para reiniciar y aplicar los cambios en la configuración.

Nota: Una vez que se reinicie el dispositivo y se apliquen los cambios, deberá volver a conectarse a la página de configuración del dispositivo utilizando la nueva configuración de dirección IP.

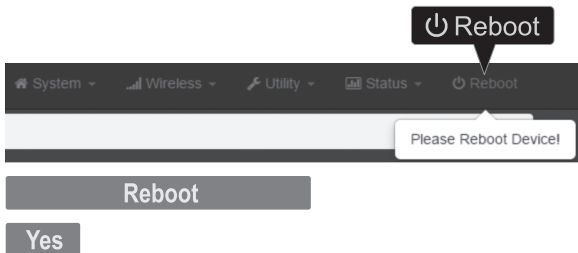

Phase 3: Instalación y configuración de hardware de la unidad TEW-740APB0 #2

Al configurar el TEW-740APB0 #2, repita todos los pasos de instalación y configuración de la Fase 2.

1. En los pasos 19 y 20, bajo IP Setup (configuración de IP), indique la dirección IP **192.168.10.51** y máscara de red **255.255.255.0**. Después haga clic en **Save** (guardar).

IP Setup	
IP Mode	<input checked="" type="radio"/> Enable <input type="radio"/> Disable
IP Address	<input type="text" value="192.168.10.51"/>
Netmask	<input type="text" value="255.255.255.0"/>

2. En el paso 24, bajo WDS Client Setup (configuración de cliente WDS), indique la dirección MAC WiFi de la unidad #1 del TEW-740APB0. Después haga clic en **Save** (guardar).

WDS Client Setup	
Enable	MAC Address
<input checked="" type="checkbox"/>	<input type="text" value="00:11:22:33:44:00"/>

Fase 4: Confirmar la conectividad

1. Deje su computadora conectada al TEW-740APBO #2 y la interfaz de administración web abierta.
2. Asegúrese de que tanto el punto de acceso TEW-740APBO #1 como el TEW-740APBO #2 estén alimentados y aproximadamente a 15 pies (5 m) de distancia entre sí, con la parte frontal de los puntos de acceso frente a frente.

TEW-740APBO #1

TEW-740APBO #2

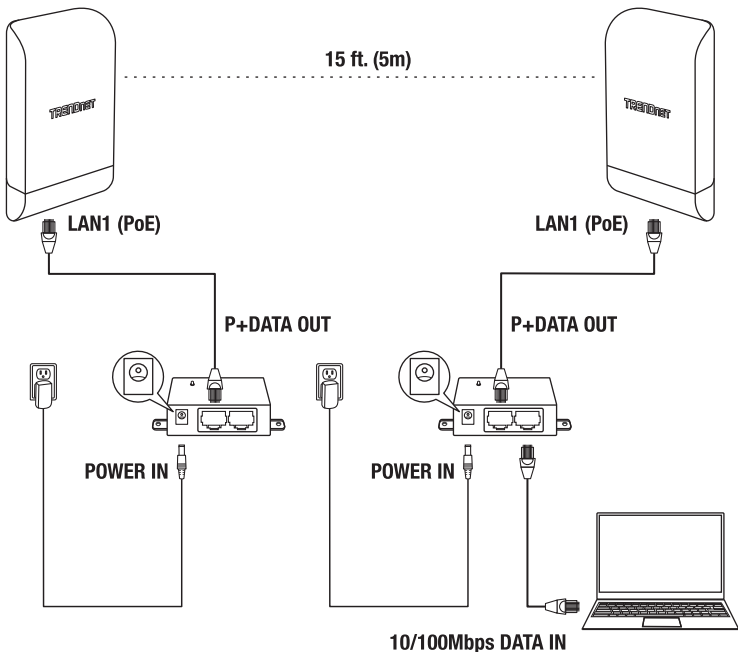

3. Para comprobar la conectividad, haga clic en Utility (herramienta) y en **Network Utility** (herramienta de red) en la interfaz de administración web del TEW-740ABPO #2.

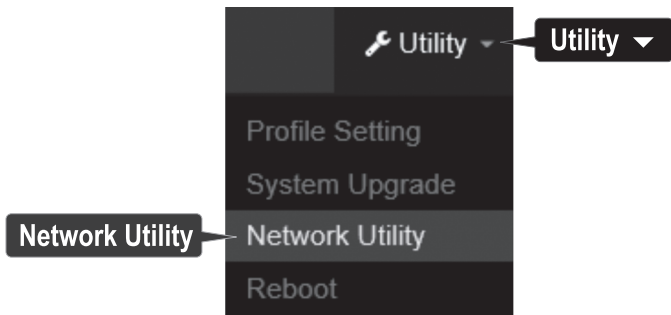

4. En el campo **IP/Domain** (IP/dominio), indique la dirección IP del TEW-740ABPO #1, 192.168.10.50, y junto a **Times** (tiempos) haga clic en **Ping**.

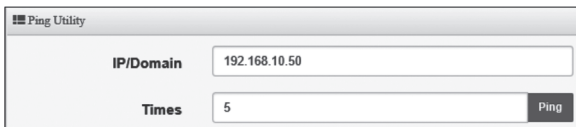

Ping Utility	
IP/Domain	<input type="text" value="192.168.10.50"/>
Times	<input type="text" value="5"/> <input type="button" value="Ping"/>

5. Las respuestas de ping y una pérdida de 0% en paquetes indicarán una conexión correcta de puente punto a punto entre el TEW-740ABPO #1 y el #2.

Nota: Si falla la prueba de conectividad, espere un minuto e inténtelo de nuevo. Asegúrese de que no haya obstáculos entre los dos puntos de acceso al ejecutar la prueba de conectividad y que los dos puntos de acceso no estén demasiado cerca el uno del otro.

```
PING 192.168.10.50 (192.168.10.50): 56 data bytes
64 bytes from 192.168.10.50: icmp_seq=0 ttl=64 time=10.3 ms
64 bytes from 192.168.10.50: icmp_seq=1 ttl=64 time=0.2 ms
64 bytes from 192.168.10.50: icmp_seq=2 ttl=64 time=0.2 ms
64 bytes from 192.168.10.50: icmp_seq=3 ttl=64 time=0.2 ms
64 bytes from 192.168.10.50: icmp_seq=4 ttl=64 time=0.2 ms

-- 192.168.10.50 ping statistics --
5 packets transmitted, 5 packets received, 0% packet loss
round-trip min/avg/max = 0.2/2.2/10.3 ms
```

3. Instalación del cable de tierra y montaje en poste

1. Localice la toma de tierra situada en la sección inferior de la carcasa. Utilizando un destornillador de estrella, retire el tornillo de la toma de tierra (girando de izquierda a derecha) y sujete el cable de tierra incluido con el tornillo de la toma de tierra. Atornille el tornillo de la toma de tierra (de izquierda a derecha) junto con el cable de tierra. Tras instalar el cable de tierra, retire otra lengüeta de la carcasa, doblándola con suavidad hacia delante y hacia atrás hasta que se retire. Al hacerlo, se podrá pasar el cable de tierra por la apertura.

Nota: Es posible que haya que cortar el cable de tierra y prolongarlo añadiendo un cable de tierra adicional para que llegue hasta una toma de tierra adecuada.

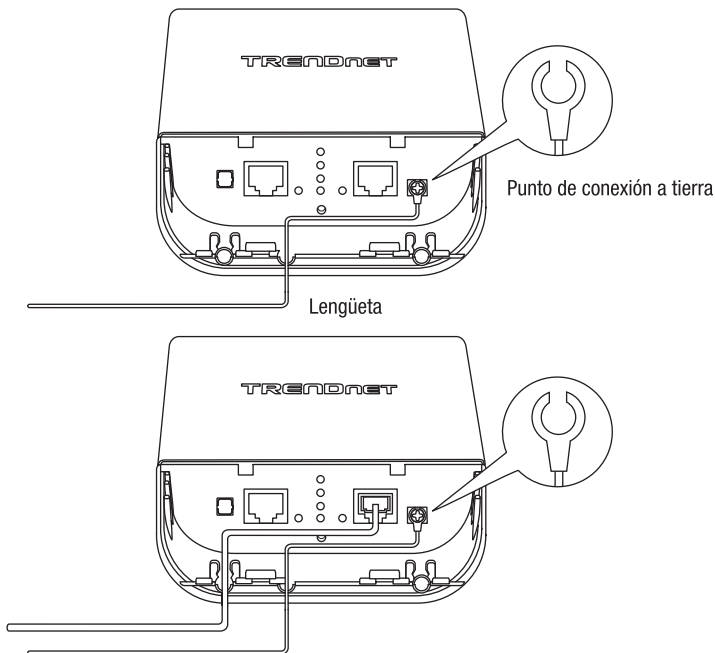

2. Vuelva a colocar la cubierta alineando las guías con las muescas según se indica y presione la cubierta hacia abajo hasta que se encastre y quede fija.

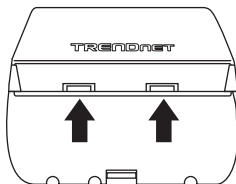

3. Inserte las piezas de sujeción en los orificios situados en la parte trasera del punto de acceso.

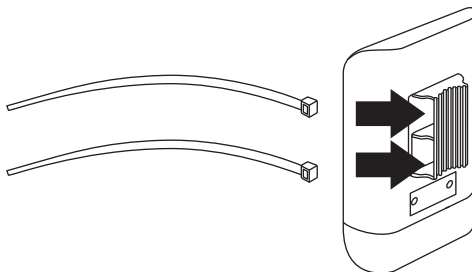

4. Enrolle las piezas de sujeción al poste donde se instalarán los puntos de acceso. En las piezas de sujeción, inserte el extremo abierto en el mecanismo de bloqueo y tire hasta que el punto de acceso quede ajustado.

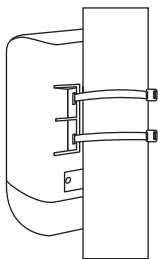

5. Una vez montados correctamente los puntos de acceso, podrá conectar los cables de tierra a los puntos de tierra adecuados y los cables RJ-45 de cada punto de acceso a su red.

Referencia de instalación terminada

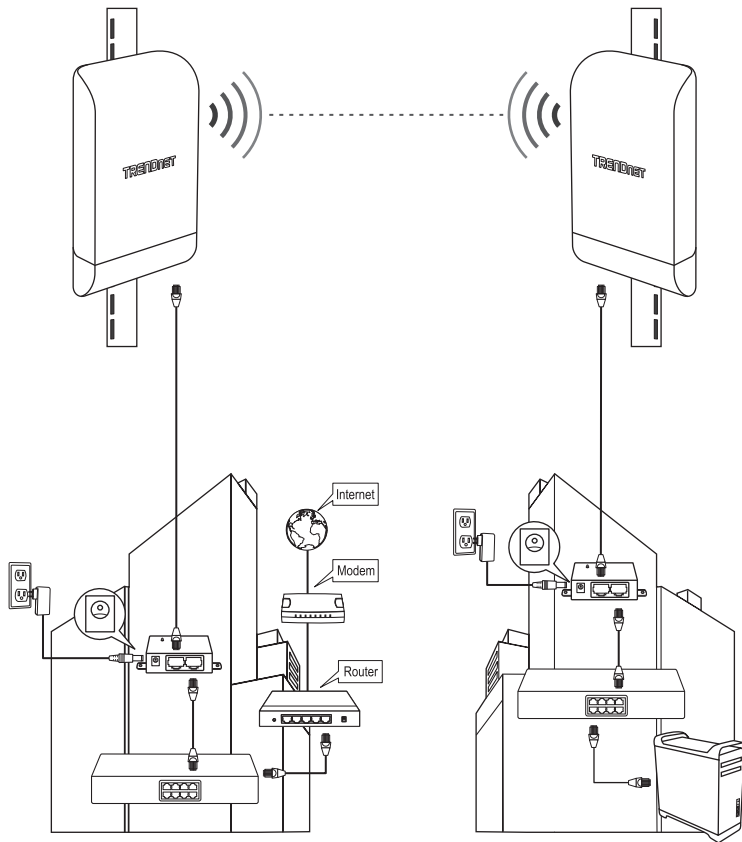

Edificio 1

Edificio 2

Certifications

This device complies with Part 15 of the FCC Rules.

Operation is subject to the following two conditions:

- (1) This device may not cause harmful interference.
- (2) This device must accept any interference received.

Including interference that may cause undesired operation.



Waste electrical and electronic products must not be disposed of with household waste. Please recycle where facilities exist. Check with your Local Authority or Retailer for recycling advice.

Applies to PoE Products Only: This product is to be connected only to PoE networks without routing to the outside plant.

Note

The Manufacturer is not responsible for any radio or TV interference caused by unauthorized modifications to this equipment. Such modifications could void the user's authority to operate the equipment.

Advertencia

En todos nuestros equipos se mencionan claramente las características del adaptador de alimentación necesario para su funcionamiento. El uso de un adaptador distinto al mencionado puede producir daños físicos y/o daños al equipo conectado. El adaptador de alimentación debe operar con voltaje y frecuencia de la energía eléctrica domiciliar existente en el país o zona de instalación.

Technical Support

If you have any questions regarding the product installation, please contact our Technical Support.

Toll free US/Canada: **1-866-845-3673**

Regional phone numbers available at www.trendnet.com/support

TRENDnet

20675 Manhattan Place
Torrance, CA 90501
USA

Product Warranty Registration

Please take a moment to register your product online. Go to TRENDnet's website at: www.trendnet.com/register