

TRENDnet[®]



Quick Installation Guide
TEW-740APB0

Table of Content

1 Português

1. Antes de Começar
2. Configuração do hardware
3. Instalação do hardware

1. Antes de começar

Conteúdo da Embalagem

- TEW-740APBO
- CD-ROM (Guia do Usuário)
- Guia de Instalação Rápida
- Injetor PoE proprietário
- Adaptador de alimentação (12V DC, 1A)
- Hardware de Montagem
- Fio de aterramento

Requerimentos mínimos

- Computador com porta de rede e navegador Web
- Um switch ou roteador com uma porta LAN disponível
- Um ponto de acesso direcional TEW-740APBO H/W: v2.xR N300 adicional
- 4 cabos de rede RJ-45

Nota:

Recomenda-se o uso de cabos de rede sem capas adicionais, capas moldadas ou inicializadores com os pontos de acesso para cabos posicionados dentro do gabinete.

Nota:

O TEW-740APBO não suporta os padrões PoE IEEE 802.3at/af. Você deve usar o injetor Power over Ethernet proprietário que é fornecido com o TEW-740APBO. Este guia de instalação o acompanhará através da instalação e configuração de dois pontos de acesso TEW-740APBO para estabelecer uma ponte ponto a ponto sem fio usando WDS (sistema de distribuição sem fio). O cabo Ethernet RJ-45 entre o injetor PoE passivo e o ponto de acesso pode ter um comprimento máximo de 20m (66 pés).

2. Setup e configuração do hardware

Nota:

- O endereço IP padrão do TEW-740APBO é 192.168.10.100. Para configurar o TEW-740APBO, seu adaptador de rede deve ter um endereço IP dentro da sub-rede 192.168.10.x (por exemplo, 192.168.10.10). Consulte o Apêndice no Guia do Usuário para obter mais informações.
- A configuração inicial deve ser concluída em um ambiente de teste com dois pontos de acesso TEW-740APBO a uma distância de aproximadamente 5m entre eles, com a frente dos pontos de acesso diretamente voltados um para o outro.
- Configure e conecte os pontos de acesso antes da montagem.

Fase 1: Visão Geral

Neste guia de instalação, assumiremos o seguinte:

Configurações do roteador:

Endereço IP do Roteador/Gateway Padrão: 192.168.10.1

Máscara de sub-rede: 255.255.255.0

Os pontos de acesso TEW-740APBO serão configurados com os seguintes parâmetros:

TEW-740APBO #1

Endereço IP: 192.168.10.50

Máscara de rede: 255.255.255.0

Gateway IP (Gateway Padrão): 192.168.10.1

DNS primário: 192.168.10.1

Canal sem fio (Padrão): 1

Criptografia WDS AES

TEW-740APBO #2

Endereço IP: 192.168.10.51

Máscara de rede: 255.255.255.0

Gateway IP (Gateway Padrão): 192.168.10.1

DNS primário: 192.168.10.1

Canal sem fio (Padrão): 1

Criptografia WDS AES

Neste exemplo, assumiremos que o dispositivo usa os seguintes endereços MAC:

TEW-740APBO # 1 MAC: 00: 11: 22: 33: 44: 00

TEW-740APBO # 2 MAC: 00: 11: 22: 33: 44: 11

Fase 2: TEW-740APB0 Unidade #1 Setup do Hardware e Configuração

1. Retire a cobertura do ponto de acesso puxando e segurando a aba na direção vertical para cima (com base na orientação do ponto de acesso abaixo) e deslizando a tampa nos dois locais indicados abaixo afastado do ponto de acesso. (Puxe e segure a aba)

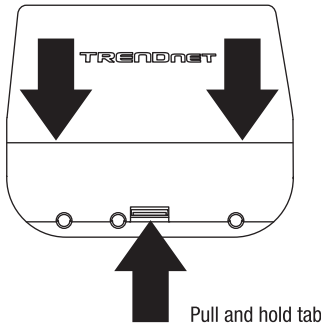

2. Anote o endereço MAC (MAC WiFi) do ponto de acesso TEW-740APB0 #1. O endereço MAC (MAC WiFi) pode ser encontrado no interior da tampa do dispositivo onde as portas LAN Ethernet estão localizadas (mostrado abaixo).

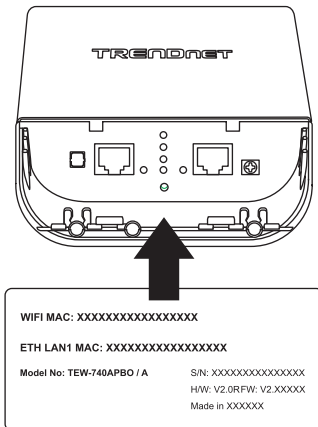

3. Remova a guia na extremidade esquerda dobrando-a suavemente para frente e para trás até que a aba seja removida. Isso criará a abertura para um cabo de rede RJ-45 ser passado.

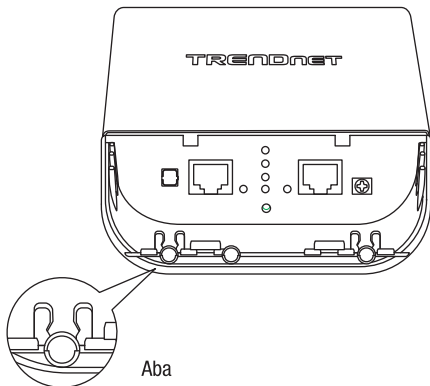

4. Utilizando um cabo de rede, conecte uma extremidade do cabo à porta LAN (PoE) e empurre o cabo na guia de cabo na extremidade esquerda e, em seguida, através da abertura que foi criada na etapa anterior.

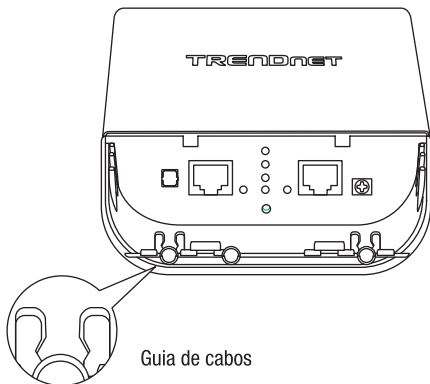

5. Ligue a outra extremidade do cabo de rede à porta **P + DATA OUT** do injetor PoE incluído.
6. Usando outro cabo de rede, conecte uma extremidade à porta **DATA IN 10/100** no injetor PoE incluído.
7. Conecte a outra extremidade do cabo de rede à porta Ethernet do seu computador.
8. Ligue o adaptador de alimentação incluído ao injetor **PoE POWER IN** no injetor PoE incluído.
9. Conecte o adaptador de alimentação conectado a uma tomada elétrica.
10. Confirme se o dispositivo está ligado através dos LEDS indicadores.

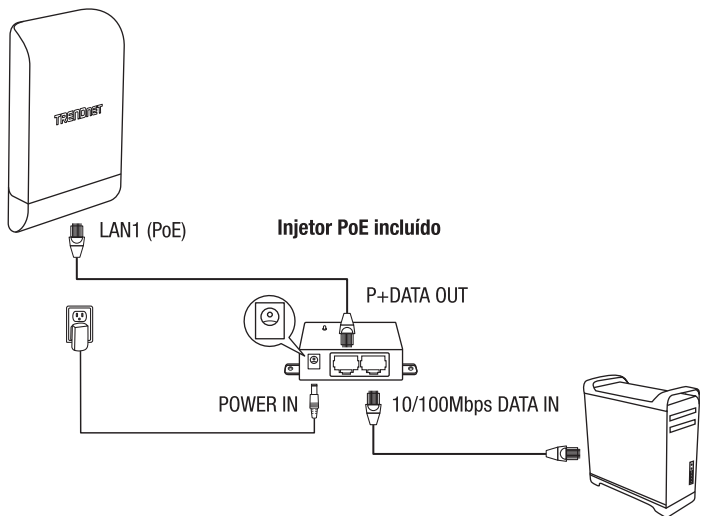

11. Atribua um endereço IP estático ao adaptador de rede do computador na sub-rede de 192.168.10.x (por exemplo, 192.168.10.10) e máscara de sub-rede de 255.255.255.0.

12. Abra o navegador da Web e digite o endereço IP do ponto de acesso na barra de endereços e pressione **Enter**. O endereço IP padrão é 192.168.10.100.

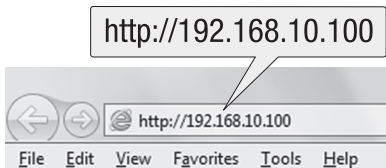

13. Quando solicitado, faça login na página de configuração do navegador usando as configurações padrão de nome de usuário e senha.

Nome de usuário: **admin**

Senha: **admin**

Nota: Nome de usuário e Senha são sensíveis a maiúsculas e minúsculas.

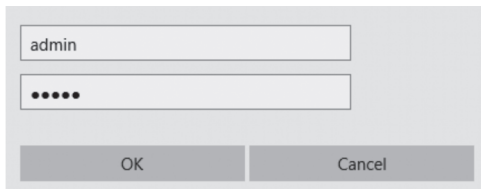

14. Clique na guia **System** e selecione **Management**.

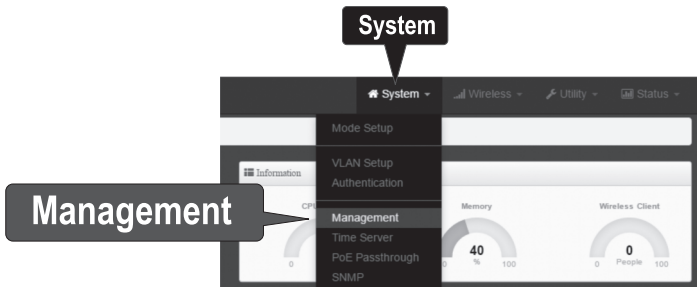

15. Em **Administrator Password**, altere a senha de administrador padrão digitando sua nova senha nos campos fornecidos e, em seguida, clique no botão **Save** na parte inferior da página.

The image shows two screenshots from a device's web interface. The top screenshot is titled "Administrator Password" and contains two input fields: "New Admin Password" and "Check Admin Password", both with masked characters (*****). Below these fields is a large grey button labeled "Save". The bottom screenshot shows a dark grey navigation bar with "Status" and "Reboot" options. A white callout box with a pointer is overlaid on the "Reboot" button, containing the text "Please Reboot Device!". Below this callout is another large grey button labeled "Reboot".

16. Depois que o dispositivo salvar as alterações e reinicializar, no menu superior, clique em **System** e clique em **Mode Setup**.

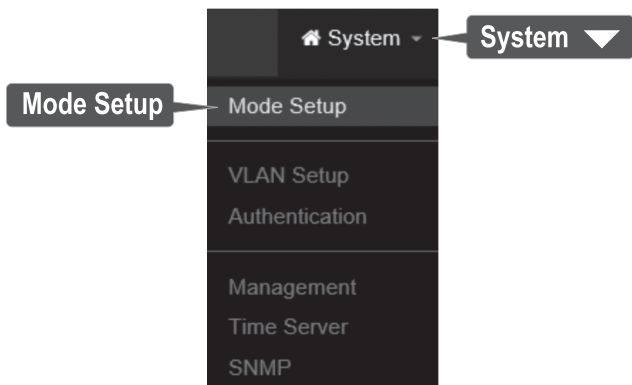

17. Clique no campo **Mode** e clique no **WDS Mode**. Em seguida, clique em **Save&Reboot** e, quando solicitado para alterar as configurações, clique em **Yes** para reinicializar o dispositivo e aplicar as alterações.

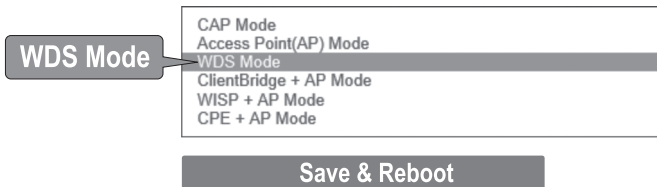

18. No menu superior, clique em **System** e clique em **VLAN Setup**.

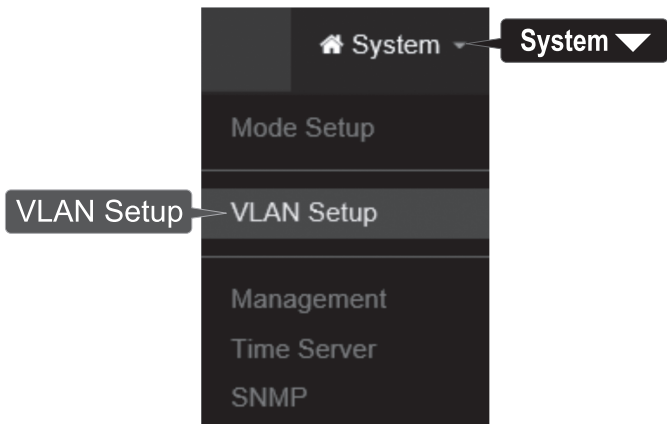

19. Para a primeira entrada na lista VLAN na coluna de ação, clique em **Network**.

#	VLAN Mode	Flag	IP Address	Netmask	Action
0	ETH	Network ETH0 Network ETH1 Access Control	192.168.10.100	255.255.255.0	Network



20. Na seção IP Setup, insira o endereço IP **192.168.10.50** e a máscara de rede **255.255.255.0**. Em seguida, clique em **Save**. No menu localizado na parte superior, será solicitado para que você reinicie o dispositivo. Clique no botão **Reboot** e na página seguinte, clique em **Reboot**. Quando solicitado para alterar as configurações, clique em **Yes** para reinicializar o dispositivo e aplicar as alterações.

Nota: Ao configurar o TEW-740APB0 #2, digite as configurações de endereço IP 192.168.10.51 e a máscara de rede 255.255.255.0.

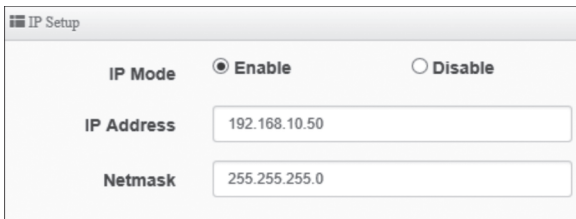

IP Setup	
IP Mode	<input checked="" type="radio"/> Enable <input type="radio"/> Disable
IP Address	<input type="text" value="192.168.10.50"/>
Netmask	<input type="text" value="255.255.255.0"/>

21. Clique na guia **Wireless** e selecione **Radio 0 Basic Setup**. Verifique se o **Canal 1** está selecionado e clique em **Save**.

Nota: Ao configurar o TEW-740APB0 #2, o canal sem fio deve ser o mesmo que o do TEW-740APB0 #1.



22. Clique na guia **Wireless** e selecione **WDS Setup**.

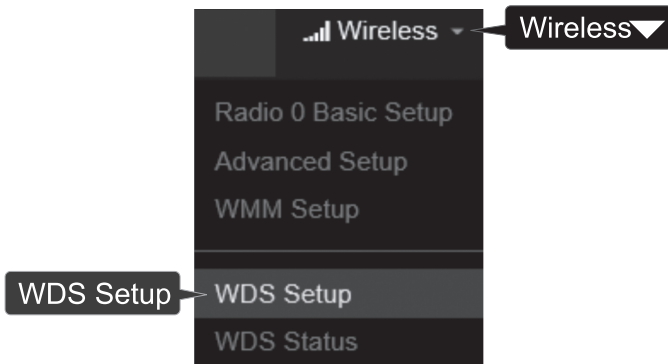

23. Clique em **Enabled** para a Configuração WDS e em Autenticação, selecione **AES**. Digite uma **WDS PassPhrase** (8-63 caracteres alfanuméricos).

Nota: Ao configurar o TEW-740APBO Unidade #2, a WDS AES Passphrase deve ser a mesma que a do TEW-740ABPO #1.

A screenshot of the 'WDS Setup' configuration page. It features a 'WDS Setup' section with two radio buttons: 'Enable' (selected) and 'Disable'. Below this is an 'ESSID' field containing 'TRENDnet_740_wds'. The 'Authentication' section has a dropdown menu set to 'AES'. The 'PassPhrase' field contains 'XXXXXXXXXXXXXXXX'.

24. Em WDS Client Setup, verifique a primeira entrada e insira o endereço MAC WiFi do TEW-740APBO #2. Em seguida, clique em **Save**.

Nota: Ao configurar o TEW-740APBO #2, digite o endereço MAC WiFi do TEW-740APBO #1.

A screenshot of the 'WDS Client Setup' table. The table has two columns: 'Enable' and 'MAC Address'. The first row shows a checked checkbox in the 'Enable' column and the MAC address '00:11:22:33:44:11' in the 'MAC Address' column.

Enable	MAC Address
<input checked="" type="checkbox"/>	00:11:22:33:44:11

25. Quando solicitado, clique em **Reboot** na parte superior da página, clique no botão **Reboot** e clique em **Yes** para reinicializar e aplicar as alterações de configuração.

Nota: Após o dispositivo reinicializar e aplicar as alterações, será necessário reconectar-se à página de configuração do dispositivo usando as novas configurações de endereço IP.

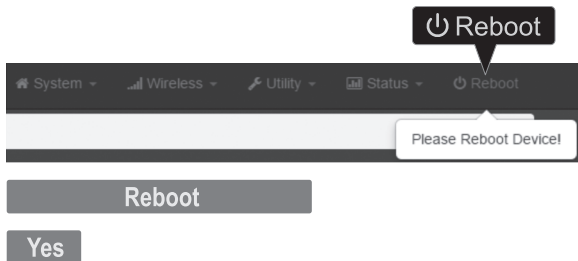

Fase 3: TEW-740APBO Unidade #2 Setup do Hardware e Configuração

Ao configurar o TEW-740APBO #2, repita todos os passos da Fase 2 Setup e configuração.

1. Nas Etapas 19 e 20, em IP Setup, digite o endereço IP **192.168.10.51** e a máscara de rede **255.255.255.0**. Em seguida, clique em **Save**.

The image shows a screenshot of the "IP Setup" configuration screen. It has a title bar with a menu icon and the text "IP Setup". Below the title bar, there are two radio buttons for "IP Mode": "Enable" (which is selected) and "Disable". Below that, there are two input fields: "IP Address" with the value "192.168.10.51" and "Netmask" with the value "255.255.255.0".

2. No Passo 24, em WDS Client Setup, digite o endereço MAC WiFi da TEW-740APBO Unidade #1. Em seguida, clique em **Save**.

The image shows a screenshot of the "WDS Client Setup" configuration screen. It has a title bar with a menu icon and the text "WDS Client Setup". Below the title bar, there are two columns: "Enable" and "MAC Address". Under "Enable", there is a checked checkbox. Under "MAC Address", there is an input field with the value "00:11:22:33:44:00".

Fase 4: Confirmar a Conectividade

1. Deixe o computador conectado ao TEW-740APB0 #2 e mantenha a interface de gerenciamento da web aberta.
2. Certifique-se de que os pontos de acesso TEW-740APB0 #1 e TEW-740APB0 #2 estejam alimentados e a aproximadamente 5m (15 pés) de distância um do outro com a frente dos pontos de acesso viradas um para o outro.

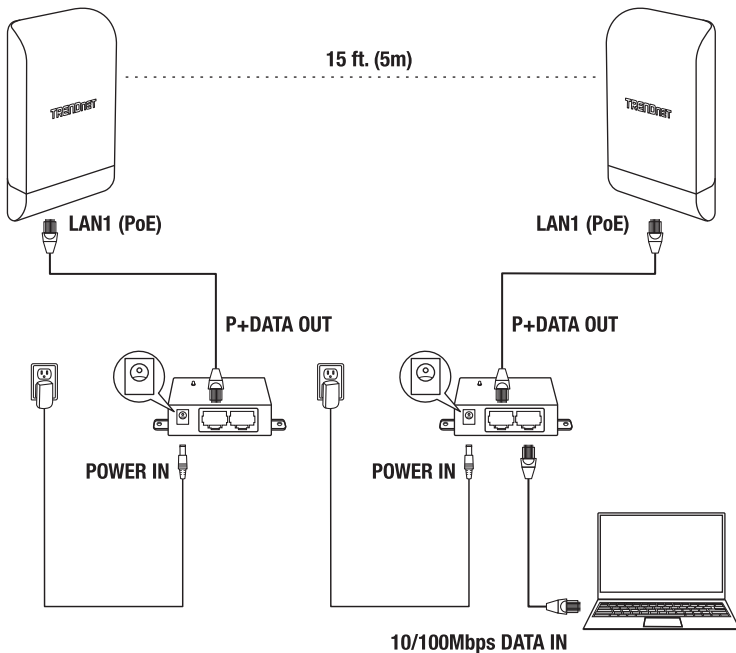
TEW-740APB0 #1**TEW-740APB0 #2**

3. Para verificar a conectividade, na interface de gerenciamento web do TEW-740ABPO #2, clique em **Utility** e clique em **Network Utility**.

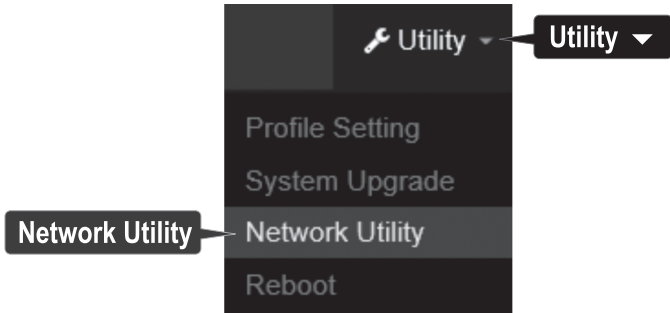

4. No campo **IP/Domain**, digite o endereço IP do TEW-740APBO #1, 192.168.10.50 e, em seguida, ao lado de **Times**, clique em **Ping**.

Ping Utility	
IP/Domain	<input type="text" value="192.168.10.50"/>
Times	<input type="text" value="5"/> <input type="button" value="Ping"/>

5. As respostas de ping e 0% de perda de pacotes indicam que a conexão está ok entre o TEW-740APBO #1 e #2.

Nota: Se o teste de conectividade falhar, aguarde cerca de um minuto e tente novamente. Certifique-se de que não existem obstáculos entre os dois pontos de acesso ao executar o teste de conectividade e verifique se os dois pontos de acesso não estão muito próximos um do outro.

```

PING 192.168.10.50 (192.168.10.50): 56 data bytes
64 bytes from 192.168.10.50: icmp_seq=0 ttl=64 time=10.3 ms
64 bytes from 192.168.10.50: icmp_seq=1 ttl=64 time=0.2 ms
64 bytes from 192.168.10.50: icmp_seq=2 ttl=64 time=0.2 ms
64 bytes from 192.168.10.50: icmp_seq=3 ttl=64 time=0.2 ms
64 bytes from 192.168.10.50: icmp_seq=4 ttl=64 time=0.2 ms

-- 192.168.10.50 ping statistics --
5 packets transmitted, 5 packets received, 0% packet loss
round-trip min/avg/max = 0.2/2.2/10.3 ms
  
```

3. Instalação do fio de aterramento e da montagem em poste

1. Localize o ponto de aterramento localizado na seção inferior do gabinete. Usando uma chave de fenda Phillips, remova o parafuso de aterramento (no sentido anti-horário) e conecte o fio de aterramento (incluído) ao parafuso de aterramento. Recoloque o parafuso de aterramento (sentido horário) juntamente com o fio de aterramento. Depois de instalar o fio de aterramento, remova a outra aba do gabinete dobrando suavemente para frente e para trás até que a aba seja removida. Isso criará a abertura para o cabo de terra passar.

Nota: O fio de aterramento pode precisar ser cortado e estendido usando um fio de aterramento adicional para alcançar um ponto de aterramento apropriado.

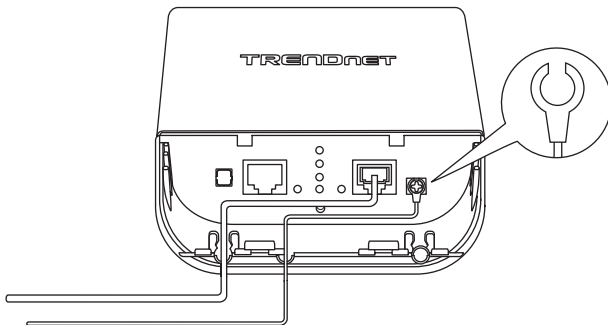
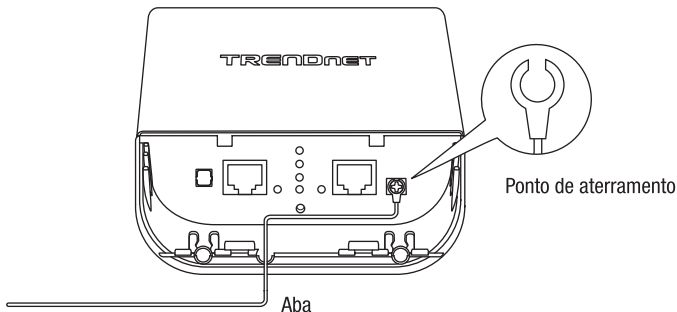

2. Volte a instalar a tampa, alinhando as guias conforme ilustrado e empurre a tampa para baixo até que a tampa se encaixe e fique segura.

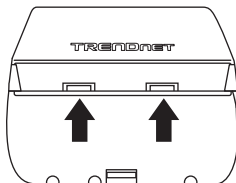

3. Insira os prendedores incluídos através dos orifícios localizados na parte traseira do ponto de acesso.

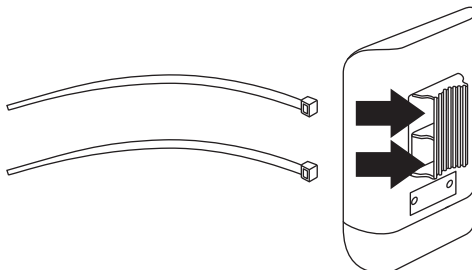

4. Enrole os fixadores ao redor do poste onde os pontos de acesso serão instalados. Nas fixações, insira a extremidade aberta no mecanismo de bloqueio e puxe até que o ponto de acesso esteja seguro.

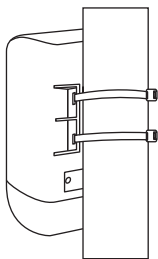

5. Depois que os pontos de acesso estiverem corretamente montados, você pode conectar os fios de aterramento aos pontos de aterramento apropriados e cabos RJ-45 de cada ponto de acesso à sua rede.

Referência de Instalação Completa

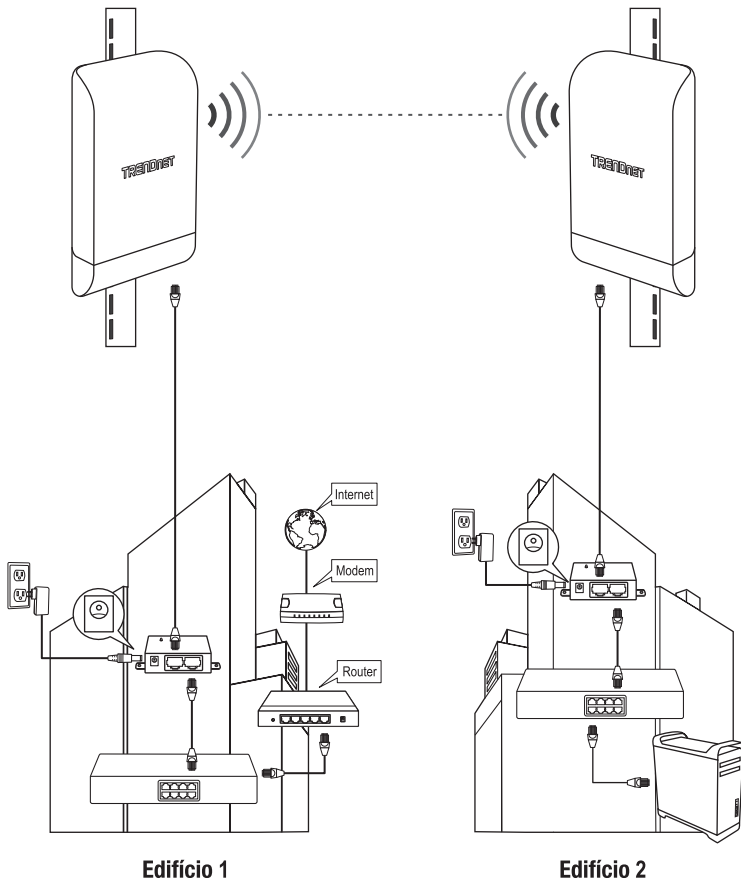

Certifications

This device complies with Part 15 of the FCC Rules.

Operation is subject to the following two conditions:

- (1) This device may not cause harmful interference.
- (2) This device must accept any interference received.

Including interference that may cause undesired operation.



Waste electrical an electronic products must not be disposed of with household waste. Please recycle where facilities exist. Check with your Local Authority or Retailer for recycling advice.

Technical Support

If you have any questions regarding the product installation, please contact our Technical Support.

Toll free US/Canada: **1-866-845-3673**

Regional phone numbers available at www.trendnet.com/support

TRENDnet

20675 Manhattan Place
Torrance, CA 90501
USA

Applies to PoE Products Only: This product is to be connected only to PoE networks without routing to the outside plant.

Note

The Manufacturer is not responsible for any radio or TV interference caused by unauthorized modifications to this equipment. Such modifications could void the user's authority to operate the equipment.

Advertencia

En todos nuestros equipos se mencionan claramente las características del adaptador de alimentación necesario para su funcionamiento. El uso de un adaptador distinto al mencionado puede producir daños físicos y/o daños al equipo conectado. El adaptador de alimentación debe operar con voltaje y frecuencia de la energía eléctrica domiciliar existente en el país o zona de instalación.

Product Warranty Registration

Please take a moment to register your product online. Go to TRENDnet's website at: www.trendnet.com/register