

TRENDnet[®]



Quick Installation Guide
TEW-740APB0

Table of Content

1 Italiano

1. Prima di iniziare
2. Configurazione Hardware
3. Installazione hardware

1. Prima di iniziare

Contenuto della confezione

- TEW-740APBO
- CD-ROM (Guida Utente)
- Guida rapida d'installazione
- Iniettore PoE brevettato
- Adattatore di alimentazione (12 V DC, 1 A)
- Hardware di montaggio
- Filo di messa a terra

Requisiti minimi

- Computer con porta di rete e web browser
- Uno switch di rete o un router con una porta LAN di rete disponibile
- Ulteriore TEW-740APBO H/W: v2.xR punto di accesso direzione N300 wireless
- 4 x cavi di rete RJ-45

Nota:

Si raccomanda di utilizzare cavi di rete senza cappucci aggiuntivi, cappucci incorporati o cuffie con i punti di accesso per l'attrezzamento del cavo all'interno dell'alloggiamento.

Nota:

Il TEW-740APBO non supporta standard PoE IEEE 802.3at/af. Occorre usare l'iniettore Power over Ethernet brevettato fornito con il modello TEW-740APBO. La presente guida all'installazione ti guiderà passo passo attraverso l'installazione e la configurazione di due punti di accesso TEW-740APBO per stabilire un ponte point to point wireless utilizzando WDS (sistema di distribuzione wireless). Il cavo Ethernet RJ-45 tra l'iniettore passivo PoE e il punto di accesso può avere una lunghezza massima fino a 60 m (197 piedi).

2. Installazione e configurazione hardware

Nota:

- L'indirizzo IP predefinito del TEW-740APBO è 192.168.10.100. Per configurare il TEW-740APBP, il vostro adattatore di rete deve avere un indirizzo IP all'interno delle subnet 192.168.10.x (p.e. 192.168.10.10). Fare riferimento all'Appendice nella Guida Utente per maggiori informazioni.
- La configurazione iniziale deve essere completata in un ambiente di test con due punti di accesso TEW-740APBO distanti l'uno dall'altro circa 15 piedi (5 m) con la parte anteriore dei punti di accesso direttamente una di fronte all'altra.
- Configurare e collegare i punti di accesso prima del montaggio.

Fase 1: Panoramica

In questa guida d'installazione, ipotizziamo quanto segue:

Impostazioni del router:

Router/ indirizzo IP Gateway predefinito: 192.168.10.1

Maschera Subnet: 255.255.255.0

I punti di accesso TEW-740APBO saranno configurati con le impostazioni seguenti:

TEW-740APBO #1

Indirizzo IP: 192.168.10.50

Netmask (Subnet Mask): 255.255.255.0

IP Gateway (Gateway predefinito): 192.168.10.1

DNS Principale: 192.168.10.1

Canale Wireless (Predefinito): 1

Crittografia WDS AES

TEW-740APBO #2

Indirizzo IP: 192.168.10.51

Netmask (Subnet Mask): 255.255.255.0

IP Gateway (Gateway predefinito): 192.168.10.1

DNS Principale: 192.168.10.1

Canale Wireless (Predefinito): 1

Crittografia WDS AES

In questo esempio si presumerà che il dispositivo utilizzi i seguenti indirizzi MAC:

IndirizzoTEW-740APBO #1 MAC: 00:11:22:33:44:00

IndirizzoTEW-740APBO #2 MAC: 00:11:22:33:44:11

Fase 2: Impostazione e configurazione hardware TEW-740APB0 Unità #1

1. Rimuovere il coperchio del punto di accesso tirando ed e trattenendo la linguetta in posizione verticale verso l'alto (in base all'orientamento del punto di accesso) e fare scorrere il coperchio nelle due posizioni indicate qui sotto per allontanarlo dal punto di accesso.

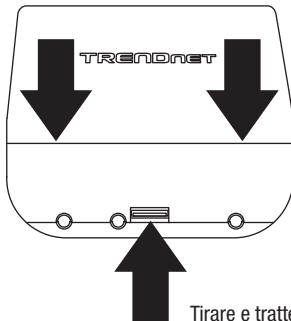

2. Annotare l'indirizzo MAC (WiFi MAC) del punto di accesso TEW-740APB0 #1. L'indirizzo MAC (WiFi MAC) può essere trovato sulla parte interna del coperchio del dispositivo dove sono situate le porte Ethernet LAN (mostrato qui sotto).

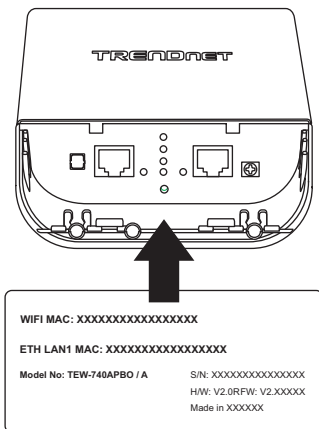

3. Rimuovere la linguetta sull'estrema sinistra delicatamente piegandola e tirando fino a quando la linguetta viene rimossa. Questo creerà l'apertura per instradare al suo interno un cavo di rete RJ-45.

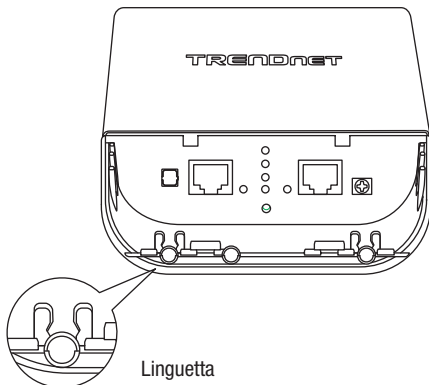

4. Utilizzando un cavo di rete, collegare un'estremità del cavo alla porta LAN (PoE) e spingere il cavo all'interno del guida cavo sull'estrema sinistra, quindi attraverso l'apertura che è stata creata nel passaggio precedente.

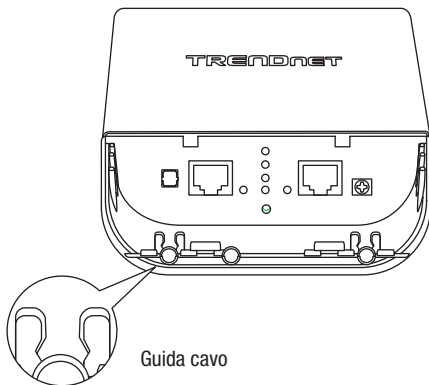

5. Collegare l'estremità opposta del cavo di rete alla porta **P+DATA OUT** sull'iniettore PoE incluso.
6. Utilizzando un altro cavo di rete, collegare un'estremità alla porta **10/100 DATA IN** sull'iniettore PoE incluso.
7. collegare l'altra estremità del cavo di rete alla porta Ethernet del tuo computer.
8. Collegare l'adattatore incluso all'iniettore PoE **POWER IN** sull'iniettore PoE incluso.
9. Quindi collegare l'adattatore di alimentazione in una presa elettrica a parete.
10. Accertarsi che il dispositivo sia alimentato attraverso gli indicatori LED.

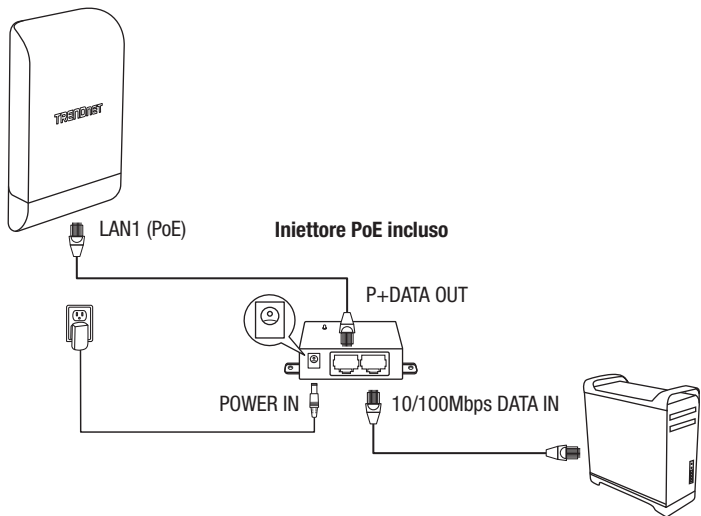

11. Assegnare un indirizzo IP statico all'adattatore di rete del tuo computer nella subnet di 192.168.10.x (p.e. 192.168.10.10) e una subnet mask di 255.255.255.0.

12. Aprite la finestra del browser, digitate l'indirizzo IP del punto di accesso nella barra dell'indirizzo e quindi premere **Enter**. L'indirizzo IP predefinito è 192.168.10.100.

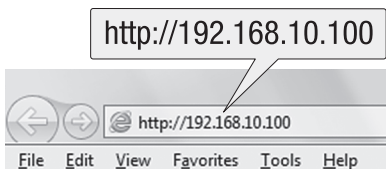

13. Quando suggerito, accedete alla pagina di configurazione del browser usando le impostazioni predefinite per user name e password.

User Name: **admin**

Password: **admin**

Nota: User Name e Password distinguono tra lettere maiuscole e minuscole.

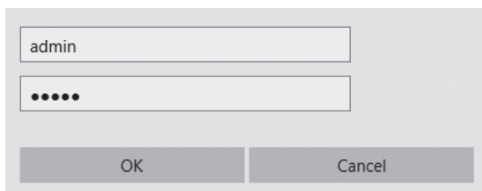

14. Cliccare sulla scheda **Sistema** e selezionare **Gestione**.

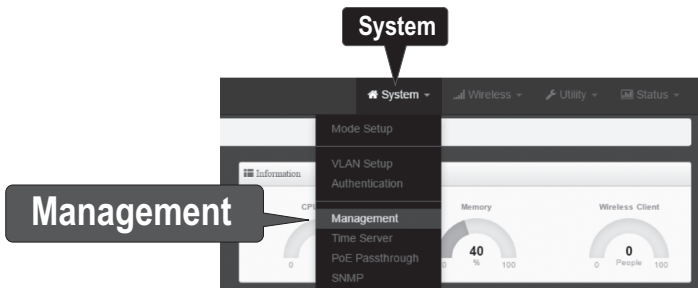

15. Su **Password Amministratore**, cambiare la password amministratore predefinita digitando la vostra nuova password nei campi previsti e quindi cliccare sul tasto **Salva** in fondo alla pagina.

Administrator Password

New Admin Password *****

Check Admin Password *****

Save

Status ▾ Reboot

Please Reboot Device!

Reboot

16. Dopo che il dispositivo ha salvato le modifiche e si riavvia, cliccare su **Sistema** e su **Impostazione Modalità**.

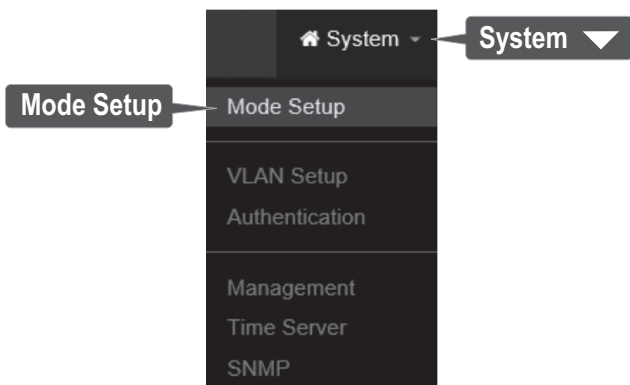

17. Cliccare sul campo **Modalità** e cliccare su **Modalità WDS**. Quindi cliccare su **Salva e Riavvia** e quando viene suggerito modificare le impostazioni, cliccare su **Sì** per riavviare il dispositivo e applicare le modifiche.

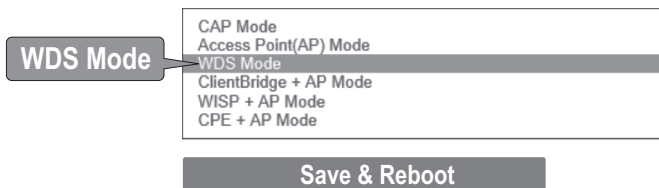

18. Nel menu superiore, cliccare su **Sistema** e quindi su **Impostazione VLAN**.

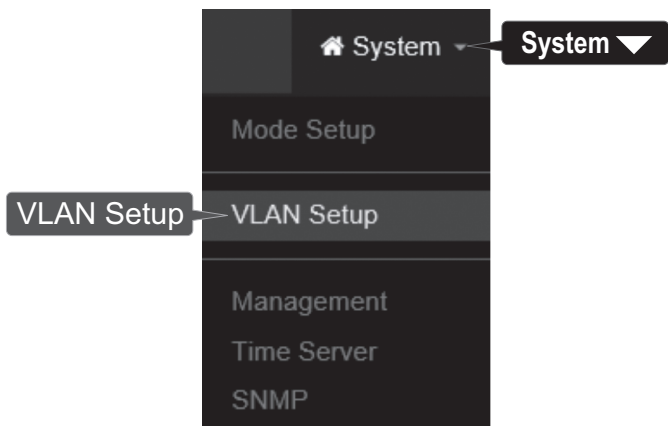

19. Per il primo ingresso nella Lista VLAN, nella colonna azione, cliccare su **Network**.

#	VLAN Mode	Flag	IP Address	Netmask	Action
0	En	Native FT10 Native FT10 Access Control	192.168.10.100	255.255.255.0	Network



20. Nella sezione Impostazione IP, inserire l'Indirizzo IP **192.168.10.50** e la Netmask **255.255.255.0**. Quindi cliccare su **Salva**. Nel menu situato sulla parte superiore, vi sarà suggerito di riavviare il dispositivo. Cliccare sul pulsante Riavvia e nella pagina seguente, cliccare su **Riavvia**. Quando viene suggerito modificare le impostazioni, cliccare su **Si** per riavviare il dispositivo e applicare le modifiche.

Nota: When configuring TEW-740APBO #2, the wireless channel must be the same as TEW-740APBO #1.

IP Setup	
IP Mode	<input checked="" type="radio"/> Enable <input type="radio"/> Disable
IP Address	<input type="text" value="192.168.10.50"/>
Netmask	<input type="text" value="255.255.255.0"/>

21. Cliccare sulla scheda **Wireless** e selezionare **Impostazione Base Radio 0**. Accertarsi che sia selezionato Canale 1 e cliccare su **Salva**.

Nota: Durante la configurazione del TEW-740APBO #2, il canale wireless deve essere lo stesso di TEW-740APBO #1.



22. Cliccare sulla scheda **Wireless** e selezionare **Impostazione WDS**.

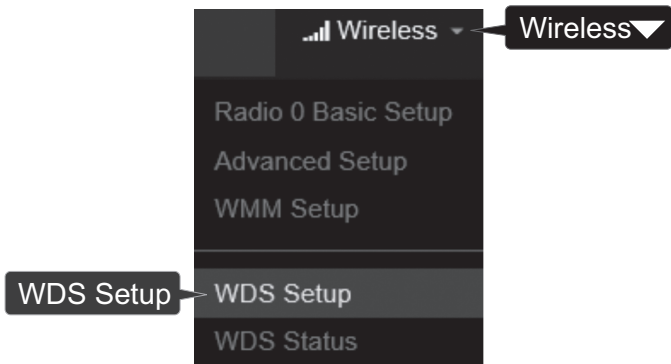

23. Cliccare su **Abilita** per Impostazione WDS e Autenticazione, selezionare **AES**. Digitare una **WDS PassPhrase** (8-63 caratteri alfanumerici).

Nota: Durante la configurazione del TEW-740APBO Unità#2, la Passphrase deve essere la stessa di TEW-740ABPO #1.

The screenshot shows the 'WDS Setup' configuration page. It includes a 'WDS Setup' section with 'Enable' selected (radio button) and 'Disable' unselected. Below this are fields for 'ESSID' (TRENDnet_740_wds), 'Authentication' (AES selected in a dropdown), and 'PassPhrase' (XXXXXXXXXXXX).

24. Sotto Impostazione Client WDS, controllare il primo accesso e digitare l'indirizzo WiFi MAC del TEW-740APBO#2. Quindi cliccare su **Salva**.

Nota: Durante la configurazione del TEW-740APBO #2, digitare l'indirizzo WiFi MAC del TEW-740APBO #1.

WDS Client Setup	
Enable	MAC Address
<input checked="" type="checkbox"/>	<input type="text" value="00:11:22:33:44:11"/>

25. Quando suggerito, cliccare su **Riavvia** nella parte superiore della pagina, cliccare sul pulsante **Riavvia** e quindi su **Si** per riavviare e applicare le modifiche alla configurazione.

Nota: Dopo che il dispositivo si riavvia e applica le modifiche dovrete riconnettervi alla pagina di configurazione usando le nuove impostazioni dell'indirizzo IP.

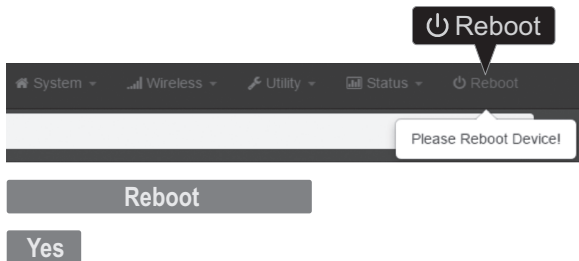

Fase 3: Impostazione e configurazione hardware TEW-740APB0 Unità #2

Durante la configurazione del TEW-740APB0 #2, ripetere tutti i passaggi nella impostazione e configurazione della Fase 2.

1. Nel passaggio 19 e 20, sotto Impostazione IP, digitare l'indirizzo IP **192.168.10.51** e la Netmask **255.255.255.0**. Quindi cliccare su **Salva**.

IP Setup	
IP Mode	<input checked="" type="radio"/> Enable <input type="radio"/> Disable
IP Address	<input type="text" value="192.168.10.51"/>
Netmask	<input type="text" value="255.255.255.0"/>

2. Nel passaggio 24, sotto Impostazione Client WDS, immettere l'indirizzo WiFi MAC del TEW-740APB0 Unità #1. Quindi cliccare su **Salva**.

WDS Client Setup	
Enable	MAC Address
<input checked="" type="checkbox"/>	<input type="text" value="00:11:22:33:44:00"/>

Fase 4: Confermare connettività

1. Lasciate il vostro computer collegato al TEW-740APB0 #2 e tenete aperta l'interfaccia di gestione Web.
2. Accertatevi che entrambi i punti di accesso TEW-740APB0 #1 e TEW-740APB0 #2 siano alimentati approssimativamente a una distanza di 15 piedi (5m) tra loro con la parte anteriore dei punti di accesso una di fronte all'altra.

TEW-740APB0 #1

TEW-740APB0 #2

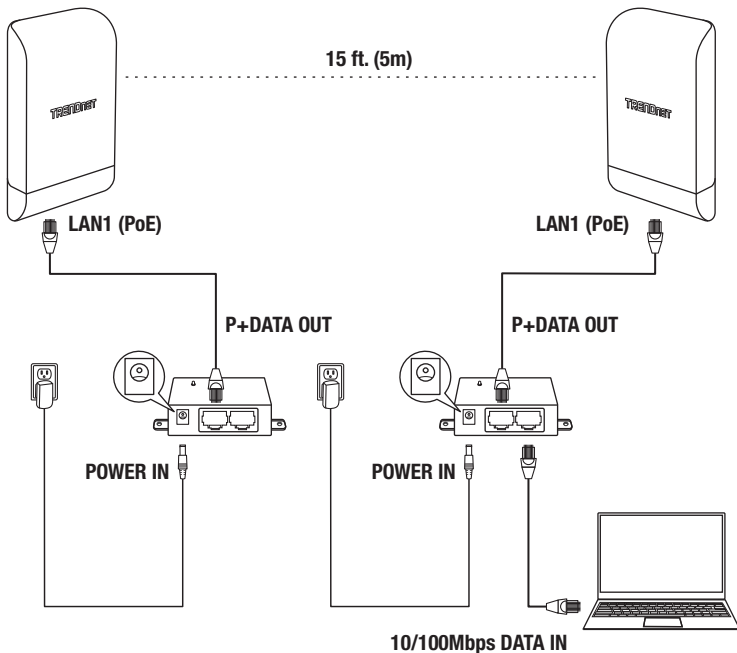

3. Per verificare la connettività, nell'interfaccia di gestione Web del TEW-740ABPO #2, cliccare su **Utility**, quindi cliccare su **Network Utility**.

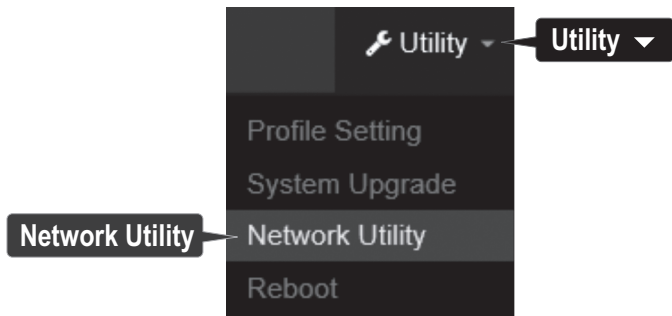

4. Nel campo **IP/Domain**, digitare l'indirizzo IP del TEW-740APBO #1, 192.168.10.50, quindi vicino a **Times**, cliccare su **Ping**.

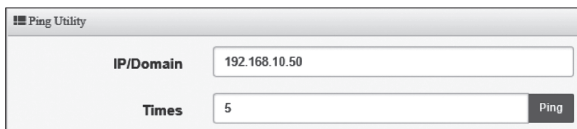

5. Repliche ping e 0% perdita pacchetto indicheranno che è avvenuta la connessione a ponte point-to-point tra TEW-740APBO #1 e #2.

Nota: Se il test di connettività fallisce, attendere qualche minuto e riprovare di nuovo. Accertarsi che non vi siano ostacoli tra i due punti di accesso quando si esegue il test di connettività e accertarsi che i due punti di accesso non siano troppo vicini.

```
PING 192.168.10.50 (192.168.10.50): 56 data bytes
64 bytes from 192.168.10.50: icmp_seq=0 ttl=64 time=10.3 ms
64 bytes from 192.168.10.50: icmp_seq=1 ttl=64 time=0.2 ms
64 bytes from 192.168.10.50: icmp_seq=2 ttl=64 time=0.2 ms
64 bytes from 192.168.10.50: icmp_seq=3 ttl=64 time=0.2 ms
64 bytes from 192.168.10.50: icmp_seq=4 ttl=64 time=0.2 ms

-- 192.168.10.50 ping statistics --
5 packets transmitted, 5 packets received, 0% packet loss
round-trip min/avg/max = 0.2/2.2/10.3 ms
```

3. Installazione filo di messa a terra e supporto di montaggio

1. Individuare il punto di messa a terra situato nella parte inferiore dell'alloggiamento. Utilizzando un cacciavite Phillips, rimuovere la vite del punto di messa a terra (senso antiorario) e collegare il filo di messa a terra alla vite del punto di messa a terra. Riserrare la vite (senso orario) insieme al filo di messa a terra. Dopo l'installazione del filo di messa a terra, rimuovere un'altra linguetta sull'alloggiamento piegandola delicatamente indietro fino a quando non risulta completamente rimossa. Questo consentirà di creare l'apertura per instradare al suo interno il cavo di messa a terra.

Nota: Potrebbe essere necessario tagliare il filo di messa a terra ed estenderlo utilizzando un filo di messa a terra aggiuntivo al fine di raggiungere l'ideale punto di messa a terra.

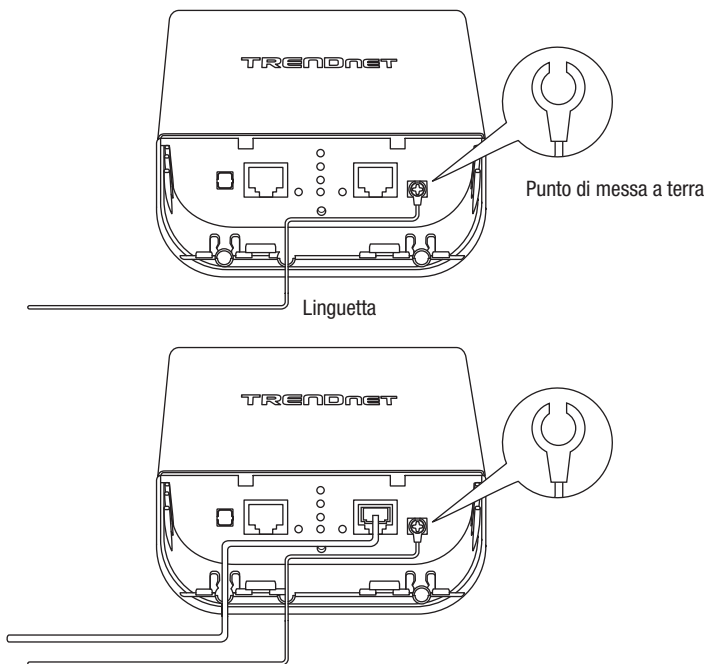

2. Reinstallare il coperchio allineando le guide all'interno delle tacche come mostrato e premere il coperchio fino a quando quest'ultimo si aggancia ed è fissato in posizione.

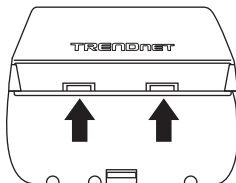

3. Inserire i ganci inclusi attraverso i fori situati nella parte posteriore del punto di accesso.

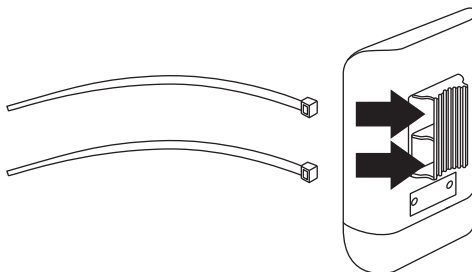

4. Avvolgere i ganci intorno al supporto di fissaggio dove i punti di accesso saranno installati. Sugli altri ganci, inserire l'estremità aperta all'interno del meccanismo di chiusura e tirare fino a quando il punto di accesso è fissato in sicurezza.

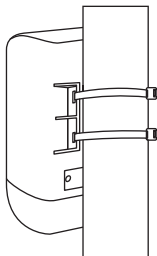

5. Dopo che i punti di accesso sono stati montati correttamente, potete collegare i fili di messa a terra agli idonei punti di messa a terra e i cavi RJ-45 da ciascun punto di accesso alla vostra rete.

Riferimento di installazione completato

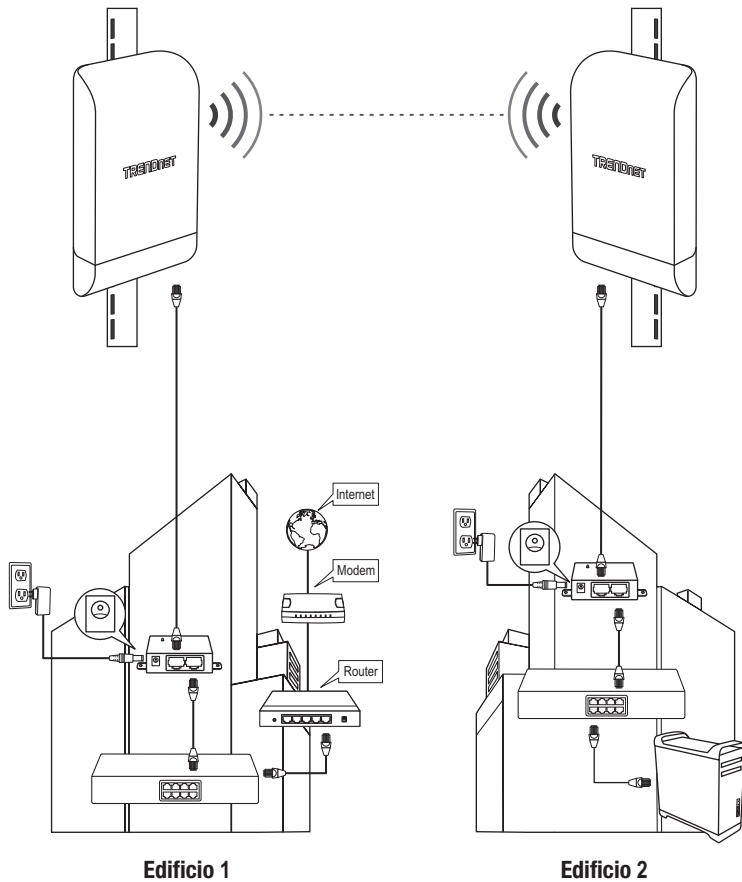

Limited Warranty

TRENDnet warrants its products against defects in material and workmanship, under normal use and service. Specific warranty periods are listed on each of the respective product pages on the TRENDnet website.

Garantie Limitée

TRENDnet garantit ses produits contre les problèmes de matériel ou de fabrication, dans des conditions normales d'utilisation et de service. Les périodes de garanties précises sont mentionnées sur chacun des pages produits du site web de TRENDnet.

Eingeschränkte Garantie

TRENDnet gewährt eine Garantie für seine Produkte im Falle von Material- und Bearbeitungsdefekten, bei normaler Verwendung und Wartung. Spezielle Garantiezeiträume werden auf jeder Produktseite auf der Website von TRENDnet genannt.

Garantía limitada

TRENDnet garantiza que sus productos carecen de defectos en el material y la fabricación, en condiciones de uso y funcionamiento normales. Los periodos específicos de garantía figuran en cada una de las páginas de producto del sitio web de TRENDnet.

Ограниченная гарантия

Компания TRENDnet предоставляет гарантию на свои изделия от дефектов материалов и сборки при нормальном использовании и обслуживании. Конкретные гарантийные сроки указаны на странице каждого продукта на сайте компании TRENDnet.

Garantia Limitada

A TRENDnet garante seus produtos contra defeitos de material e mão de obra sob condições normais de uso e serviço. Os períodos de garantia específicos estão listados em cada uma das páginas dos respectivos produtos no site da TRENDnet.

Piiratud garantii

TRENDneti garantii hõlmab materjali- ja koostamisdefekte, mis ilmnevad toote tavapärasel kasutamisel. Garantiiaja täpne pikkus konkreitse toote puhul on leitav TRENDneti kodulehelt vastava toote infolehel.

Garanzia limitata

TRENDnet garantisce i propri prodotti da difetti di materiali e manodopera, in condizioni di normale uso ed esercizio. I periodi di garanzia specifici sono elencati sulle rispettive pagine di prodotto sul sito TRENDnet.

Certifications

This device complies with Part 15 of the FCC Rules.

Operation is subject to the following two conditions:

- (1) This device may not cause harmful interference.
- (2) This device must accept any interference received.
Including interference that may cause undesired operation.



Waste electrical and electronic products must not be disposed of with household waste. Please recycle where facilities exist. Check with your Local Authority or Retailer for recycling advice.

Technical Support

If you have any questions regarding the product installation, please contact our Technical Support.

Toll free US/Canada: **1-866-845-3673**

Regional phone numbers available
at www.trendnet.com/support

TRENDnet

20675 Manhattan Place
Torrance, CA 90501
USA

Applies to PoE Products Only: This product is to be connected only to PoE networks without routing to the outside plant.

Note

The Manufacturer is not responsible for any radio or TV interference caused by unauthorized modifications to this equipment. Such modifications could void the user's authority to operate the equipment.

Advertencia

En todos nuestros equipos se mencionan claramente las características del adaptador de alimentación necesario para su funcionamiento. El uso de un adaptador distinto al mencionado puede producir daños físicos y/o daños al equipo conectado. El adaptador de alimentación debe operar con voltaje y frecuencia de la energía eléctrica domiciliar existente en el país o zona de instalación.

Product Warranty Registration

Please take a moment to register your product online. Go to TRENDnet's website at:
www.trendnet.com/register