

# TRENDnet<sup>®</sup>



---

Quick Installation Guide  
TEW-740APB0

# Table of Content

---

## **1 Français**

1. Avant de commencer
2. Configuration matérielle
3. Installation du matériel

# 1. Avant de débiter

---

## Contenu de l'emballage

- TEW-740APBO
- CD-ROM (guide de l'utilisateur)
- Guide d'installation rapide
- Injecteur PoE propriétaire
- Adaptateur secteur (12 V DC, 1 A)
- Matériel de fixation
- Câble de mise à la terre

## Configuration minimale

- Un ordinateur avec un port réseau et un navigateur
- Un switch ou un routeur réseau avec un port LAN réseau disponible
- Point d'accès directionnel WiFi N300 TEW-740APBO v2.xR supplémentaire
- 4 câbles réseau RJ-45

### **Remarque:**

Nous vous recommandons d'utiliser des câbles réseau sans capuchons supplémentaires, capuchons moulés ou bottes avec les points d'accès pour le montage des câbles dans le boîtier.

### **Remarque:**

Le TEW-740APBO n'est pas compatible avec les normes PoE IEEE 802.3at/af. Vous devez utiliser l'injecteur Power over Ethernet propriétaire fourni avec le TEW-740APBO Ce manuel d'installation vous guidera lors de l'installation et la configuration de deux points d'accès TEW-740APBO pour établir un pont WiFi de point à point en utilisant le WDS (wireless distribution system). Le câble Ethernet RJ-45 entre l'injecteur PoE passif et le point d'accès peut avoir une longueur maximale de 20m (66 pieds).

## 2. Installation et configuration du matériel

---

### **Remarque:**

- L'adresse IP par défaut du TEW-740APBO est 192.168.10.100. Pour configurer le TEW-740APBO, votre adaptateur réseau doit disposer d'une adresse IP dans le sous-réseau 192.168.10.x (p. ex. 192.168.10.10). Veuillez consulter l'Annexe du Guide de l'utilisateur pour plus d'informations.
- La configuration initiale doit être effectuée dans un environnement de test avec deux points d'accès TEW-740APBO éloignés l'un de l'autre d'environ 5 m (15 pieds), leur face avant dirigée directement l'une vers l'autre.
- Configurez et connectez les points d'accès avant de les installer.

### **Phase 1 : Aperçu**

Dans ce guide d'installation, supposons que les données sont les suivantes:

Paramètres du routeur:

Adresse IP du routeur/de la passerelle par défaut: 192.168.10.1

Masque de sous-réseau: 255.255.255.0

Les points d'accès TEW-740APBO seront configurés avec les paramètres suivants:

TEW-740APBO #1

IP Address: 192.168.10.50

Masque de sous-réseau: 255.255.255.0

Passerelle IP (passerelle par défaut): 192.168.10.1

DNS principal: 192.168.10.1

Canal WiFi (par défaut): 1

Cryptage AES WDS

TEW-740APBO #2

IP Address: 192.168.10.51

Masque de sous-réseau: 255.255.255.0

Passerelle IP (passerelle par défaut): 192.168.10.1

DNS principal: 192.168.10.1

Canal WiFi (par défaut): 1

Cryptage AES WDS

Dans cet exemple, nous supposerons que l'appareil utilise les adresses MAC suivantes:

Adresse MAC n1 du TEW-740APBO: 00:11:22:33:44:00

Adresse MAC n2 du TEW-740APBO: 00:11:22:33:44:11

## Phase 2: Installation et configuration du matériel du 1er TEW-740APBO

1. Retirez le couvercle du point d'accès en appuyant et en maintenant l'onglet vertical vers le haut (en fonction de l'orientation du point d'accès ci-dessous) et faites glisser le couvercle aux deux emplacements indiqués ci-dessous afin de le retirer du point d'accès.

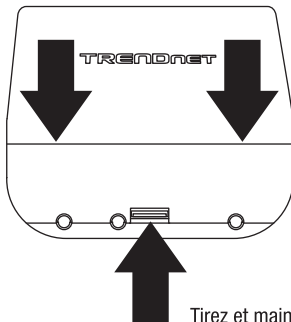

Tirez et maintenez l'onglet

2. Inscrivez l'adresse MAC (WiFi MAC) du 1er point d'accès TEW-740APBO. Vous trouverez l'adresse MAC (WiFi MAC) à l'intérieur du couvercle de l'appareil, là où se trouvent les ports LAN Ethernet (voir ci-dessous).

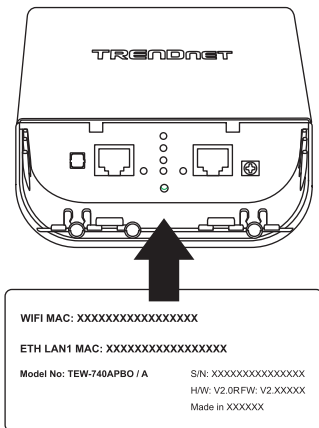

3. Retirez l'onglet à l'extrême gauche en le pliant légèrement d'avant en arrière jusqu'à retirer l'onglet. Ceci créera une ouverture permettant d'y faire passer un câble réseau RJ-45.

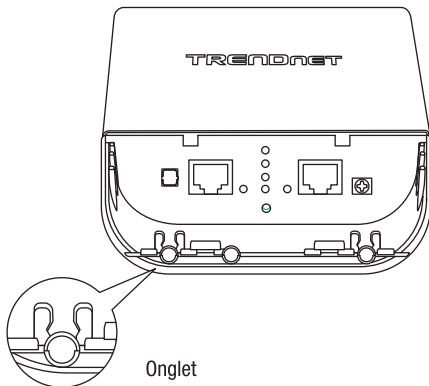

4. A l'aide d'un câble réseau, connectez une extrémité du câble au port LAN (PoE) et poussez le câble dans le guide à l'extrême gauche et ensuite à travers l'ouverture créée à l'étape précédente.

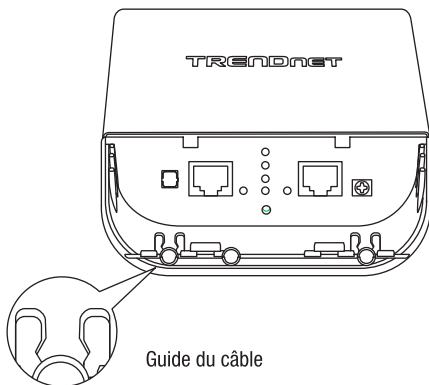

5. Branchez l'autre extrémité du câble réseau au port **P+DATA OUT** de l'injecteur PE fourni.
6. En utilisant un autre câble réseau, branchez une extrémité au port **10/100 DATA IN** de l'injecteur PoE fourni.
7. Branchez l'autre extrémité du câble réseau au port Ethernet de votre ordinateur.
8. Branchez l'adaptateur secteur à l'injecteur PoE **POWER IN** de l'injecteur PoE fourni.
9. Branchez l'adaptateur secteur connecté à une prise de courant.
10. Vérifiez à l'aide des LED que l'appareil est alimenté.

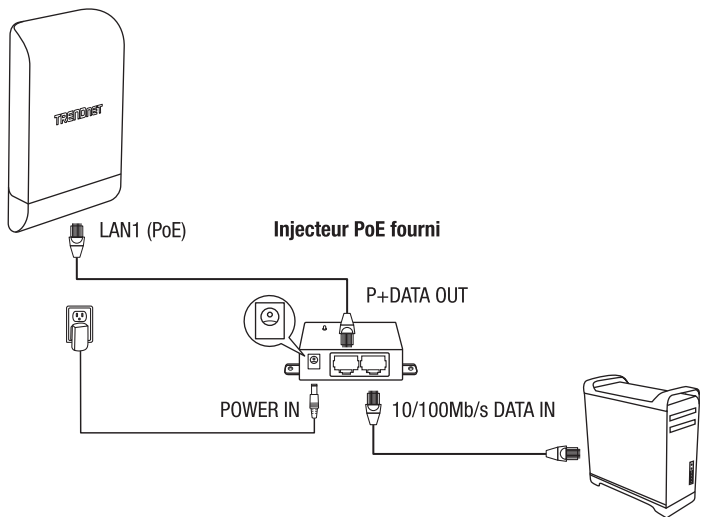

11. Assignez une adresse IP statique à l'adaptateur réseau de votre ordinateur dans le sous-réseau de 192.168.10.x. (p. ex 192.168.10.10) et un masque de sous-réseau de 255.255.255.0.

12. Ouvrez votre navigateur Internet, tapez-y l'adresse IP du point d'accès dans la barre d'adresse et appuyez sur **Enter**. L'adresse IP par défaut est 192.168.10.100.

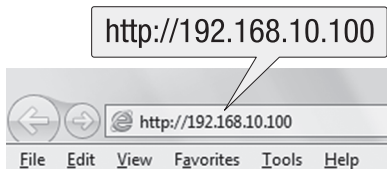

13. Lorsque le message s'affiche, identifiez-vous sur la page de configuration du navigateur en utilisant le nom d'utilisateur et le mot de passe par défaut.

Nom d'utilisateur: **admin**

Mot de passe: **admin**

**Remarque:** Le nom d'utilisateur et le mot de passe sont sensibles à la casse.

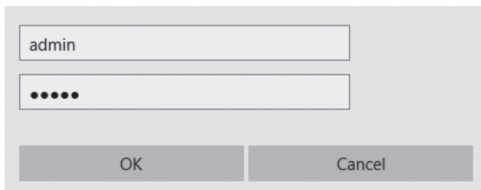

14. Cliquez sur l'onglet **System** (Système) et sélectionnez **Management** (Gestion).

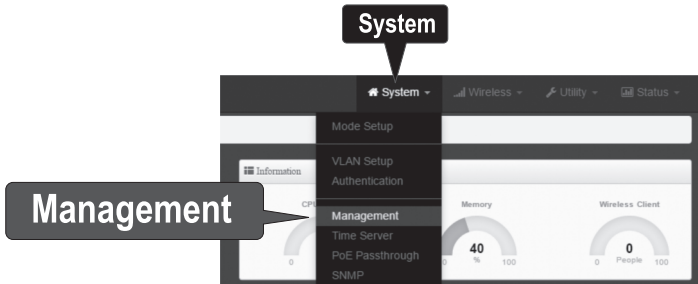



15. Dans **Administrator Password** (mot de passe administrateur), modifiez le mot de passe par défaut de l'administrateur en tapant votre nouveau mot de passe dans les champs prévus à cet effet et cliquez ensuite sur le bouton **Save** (Enregistrer) au bas de la page.

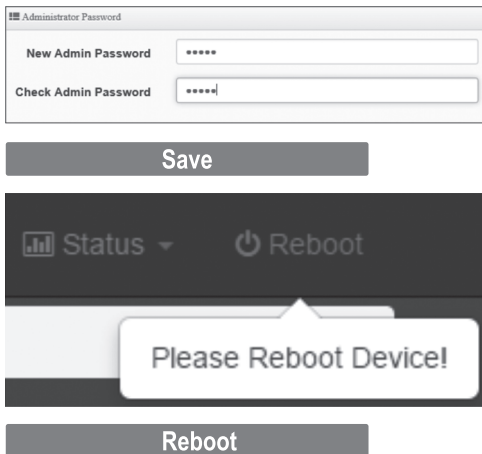

16. Après que l'appareil a enregistré les modifications et redémarre, dans le menu du haut, cliquez sur **System** (Système) et sur **Mode Setup** (Paramétrage du mode).

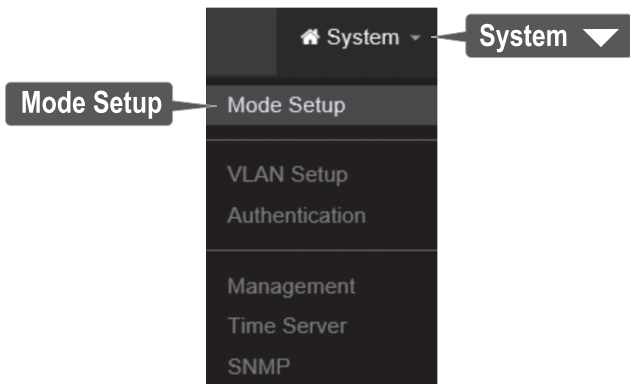

17. Cliquez sur le champ **Mode** et sur **Module WDS**. Cliquez ensuite sur **Save & Reboot** (Enregistrer et redémarrer) et lorsque vous recevez le message demandant de changer les paramètres, cliquez sur **Yes** (Oui) pour redémarrer l'appareil et appliquer les modifications.

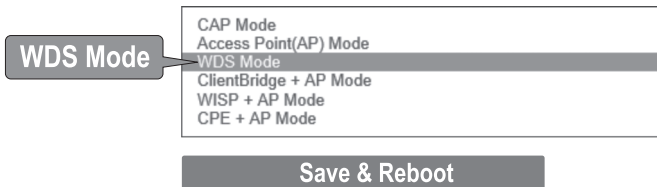

18. Dans le menu du haut, cliquez sur **System** (Système) et sur **VLAN Setup** (Paramétrage VLAN).

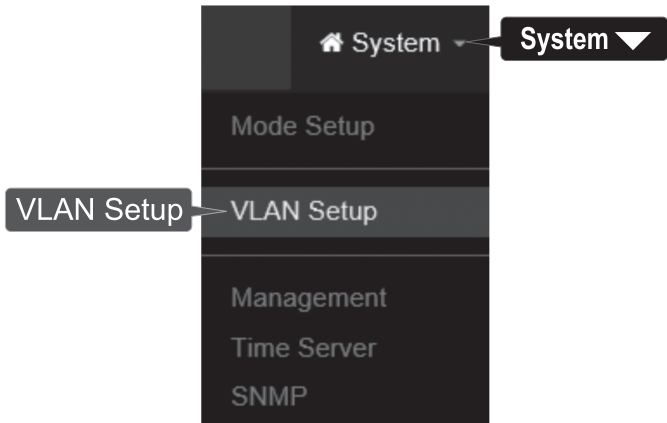

19. For the first entry in the VLAN List under the action column, click **Network**.

#	VLAN Mode	Flag	IP Address	Netmask	Action
0	<input type="checkbox"/> <input checked="" type="checkbox"/> <input type="checkbox"/> <input type="checkbox"/> <input type="checkbox"/>	<input type="checkbox"/> <input checked="" type="checkbox"/> <input type="checkbox"/> <input type="checkbox"/> <input type="checkbox"/>	192.168.10.100	255.255.255.0	<input type="button" value="Network"/>

**Network**

20. Dans la section IP Setup (Paramétrage IP), indiquez l'adresse IP **192.168.10.50** et le Netmask (masque réseau) **255.255.255.0**. Cliquez ensuite sur **Save** (Enregistrer). Dans le menu du haut, vous recevrez un message vous demandant de redémarrer l'appareil. Cliquez sur le bouton **Reboot** (Redémarrer) et à la page suivante, cliquez sur **Reboot** (Redémarrer). Lorsque vous recevrez le message vous demandant de modifier les paramètres, cliquez sur **Yes** (Oui) pour redémarrer l'appareil et appliquer les modifications.

**Remarque:** Lors de la configuration du 2ème TEW-740APB0, indiquez l'adresse IP 192.168.10.51 et le masque 255.255.255.0.

IP Setup	
IP Mode	<input checked="" type="radio"/> Enable <input type="radio"/> Disable
IP Address	<input type="text" value="192.168.10.50"/>
Netmask	<input type="text" value="255.255.255.0"/>

21. Cliquez sur l'onglet **Wireless** (WiFi) et sélectionnez Radio 0 **Basic Setup** (Configuration de base Radio 0). Assurez-vous que le Channel 1 (Canal 1) est sélectionné et cliquez sur **Save** (Enregistrer).

**Remarque:** Lors de la configuration du 2ème TEW-740APB0, le canal WiFi doit être le même que celui du 1er TEW-740APB0.



22. Cliquez sur l'onglet **Wireless** (WiFi) et sélectionnez **WDS Setup** (Paramétrage WDS).

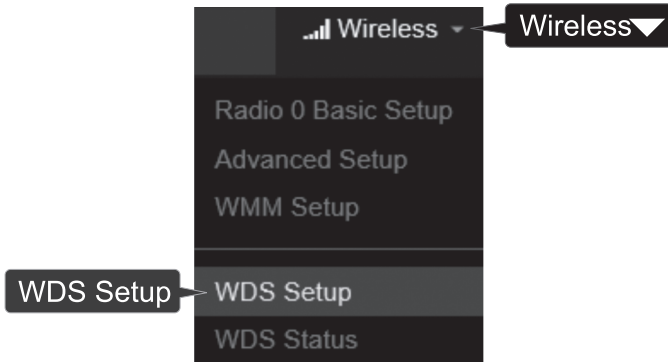

23. Cliquez sur **Enabled** (Activée) pour le paramétrage WDS et sous Authentication (Authentification), sélectionnez **AES**. Indiquez une **PassPhrase** (phrase secrète) WDS (de 8 à 63 caractères alphanumériques).

**Remarque:** Lors de la configuration du 2ème TEW-740APB0, la phrase secrète AES WDS doit être identique à celle du 1er appareil.

 A screenshot of the 'WDS Setup' configuration screen. It features a title bar 'WDS Setup' and two radio buttons: 'Enable' (selected) and 'Disable'. Below are three input fields: 'ESSID' with the value 'TRENDnet\_740\_wds', 'Authentication' with a dropdown menu set to 'AES', and 'PassPhrase' with a masked input 'XXXXXXXXXXXX'.

24. Sous WDS Client Setup (Paramètres client WDS), cochez la première donnée et indiquez l'adresse MAC WiFi du 2ème TEW-740APB0. Cliquez ensuite sur **Save** (Enregistrer).

**Remarque:** Lors de la configuration du 2ème TEW-740APB0, indiquez l'adresse MAC WiFi du 1er TEW-740APB0.

 A screenshot of the 'WDS Client Setup' configuration screen. It has a title bar 'WDS Client Setup' and a table with two columns: 'Enable' and 'MAC Address'. The 'Enable' column contains a checked checkbox. The 'MAC Address' column contains a text input field with the value '00:11:22:33:44:11'.

25. Lorsque vous en recevez la demande, cliquez sur **Reboot** (Redémarrer) au sommet de la page, cliquez sur le bouton **Reboot** (Redémarrer) et sur **Yes** (oui) pour redémarrer et appliquer les modifications à la configuration.

### Remarque:

Après le redémarrage de l'appareil et que les modifications soient appliquées, vous devrez vous reconnecter à la page de configuration de l'appareil en utilisant la nouvelle adresse IP.

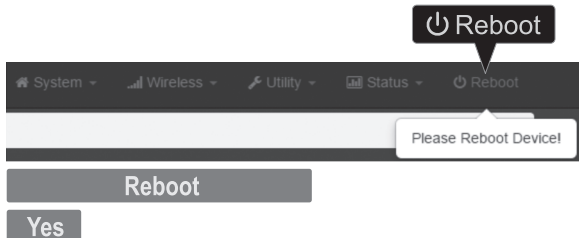

### Phase 3: Installation et configuration du matériel du 2ème TEW-740APB0

Lors de la configuration du 2ème TEW-740APB0, répétez toutes les étapes de l'installation et de la configuration reprises dans la phase 2.

1. Lors des étapes 19 et 20, sous IP Setup (Paramétrage IP), indiquez l'adresse IP **192.168.10.51** et le masque de réseau **255.255.255.0**. Cliquez ensuite sur **Save** (Enregistrer).

IP Setup	
IP Mode	<input checked="" type="radio"/> Enable <input type="radio"/> Disable
IP Address	<input type="text" value="192.168.10.51"/>
Netmask	<input type="text" value="255.255.255.0"/>

2. A l'étape 24, sous WDS Client Setup (Paramétrage client WDS), indiquez l'adresse MAC WiFi du 1er TEW-740APB0. Cliquez ensuite sur **Save** (Enregistrer).

WDS Client Setup	
Enable	MAC Address
<input checked="" type="checkbox"/>	<input type="text" value="00:11:22:33:44:00"/>

#### Phase 4: Confirmation de la connexion

1. Laissez votre ordinateur connecté au 2ème TEW-740APBO et laissez l'interface de gestion Internet ouverte.
2. Assurez-vous que les deux points d'accès (le 1er et le 2ème TEW-740APBO) sont alimentés et se trouvent à environ 5 m (15 pieds) l'un de l'autre, leur face avant dirigée directement l'une vers l'autre.

TEW-740APBO #1

TEW-740APBO #2

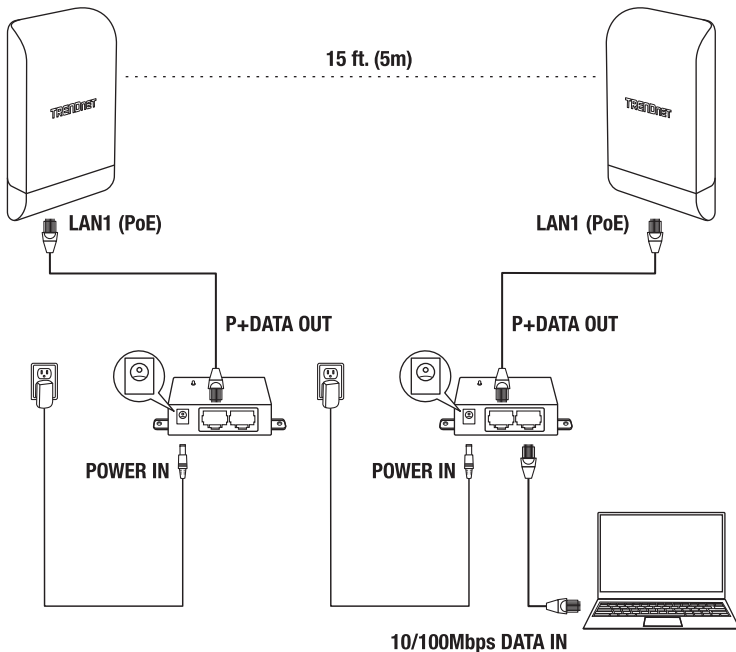

3. Afin de vérifier la connexion, dans l'interface de gestion du 2ème TEW-740ABPO, cliquez sur Utility (Utilitaire) et sur **Network Utility** (Utilitaire réseau)

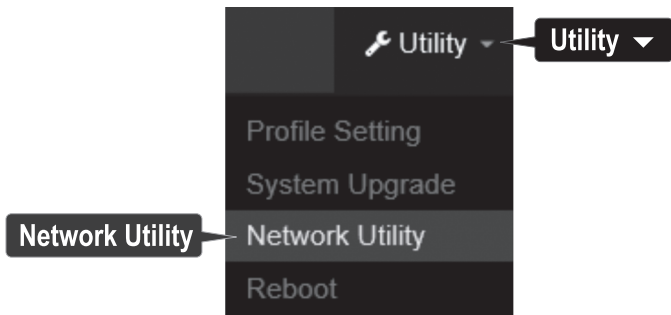

4. Dans le champ **IP/Domain** (IP/Domaine), indiquez l'adresse IP du 1er TEW-740APBO (192.168.10.50), en suite, à côté de Times (Temps), cliquez sur **Ping**.

The image shows a 'Ping Utility' form with two input fields. The first field is labeled 'IP/Domain' and contains the text '192.168.10.50'. The second field is labeled 'Times' and contains the number '5'. To the right of the 'Times' field is a button labeled 'Ping'.

5. La réponse Ping et la perte de 0 % des paquets indiqueront une connexion de pont de point à point réussie entre le 1er et le 2ème TEW-740APBO.

**Remarque:** Si le test de connexion échoue, attendez environ une minute et faites un nouvel essai. Assurez-vous qu'il n'y a pas d'obstacle entre les deux points d'accès lors du test de connexion et que les deux points d'accès ne sont pas trop proches l'un de l'autre.

```
PING 192.168.10.50 (192.168.10.50): 56 data bytes
64 bytes from 192.168.10.50: icmp_seq=0 ttl=64 time=10.3 ms
64 bytes from 192.168.10.50: icmp_seq=1 ttl=64 time=0.2 ms
64 bytes from 192.168.10.50: icmp_seq=2 ttl=64 time=0.2 ms
64 bytes from 192.168.10.50: icmp_seq=3 ttl=64 time=0.2 ms
64 bytes from 192.168.10.50: icmp_seq=4 ttl=64 time=0.2 ms

-- 192.168.10.50 ping statistics --
5 packets transmitted, 5 packets received, 0% packet loss
round-trip min/avg/max = 0.2/2.2/10.3 ms
```

### 3. Câble de terre et installation sur un mât

1. Trouvez le point de mise à la terre se trouvant sur la partie inférieure du boîtier. A l'aide d'un tournevis Phillips, enlevez la vis du point de mise à la terre (dans le sens opposé aux aiguilles d'une montre) et fixez le câble de mise à la terre fourni à la vis du point de mise à la terre. Revissez la vis de mise à la terre (dans le sens des aiguilles d'une montre) avec le câble de mise à la terre. Après avoir installé le câble de mise à la terre, enlevez un autre onglet du boîtier en le pliant doucement d'avant en arrière jusqu'à enlever l'onglet. Ceci créera l'ouverture permettant de faire passer le câble de mise à la terre.

**Remarque:** Il est possible que le câble de mise à la terre doive être coupé et allongé à l'aide d'un câble de mise à la terre supplémentaire afin d'atteindre un point de mise à la terre adéquat.

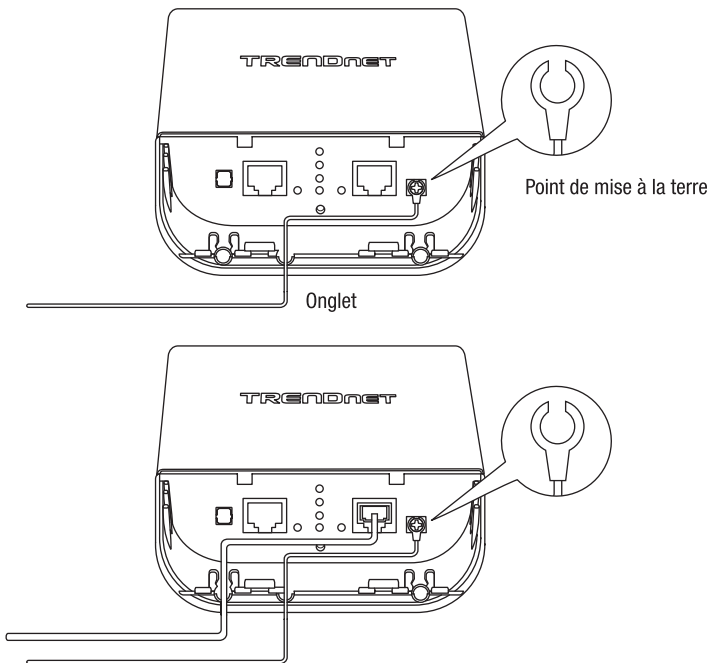



2. Réinstallez le couvercle en alignant les guides dans les rainures comme indiqué et enfoncez le couvercle jusqu'à ce qu'il soit bien en place et fixé.

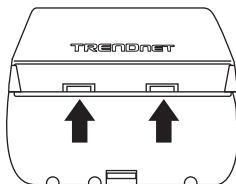

3. Insérez les fixations fournies dans les trous se trouvant à l'arrière du point d'accès.

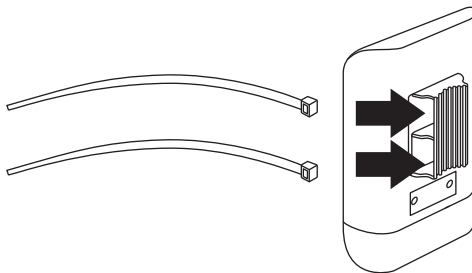

4. Enroulez les fixations autour du mât où les points d'accès seront installés. Sur les fixations, insérez l'extrémité ouverte dans le mécanisme de blocage et tirez fermement jusqu'à ce que le point d'accès soit fixé.

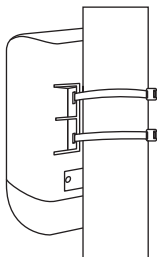

5. Après avoir correctement installé les points d'accès, vous pouvez connecter les câbles de mise à la terre au point de mise à la terre correspondant et les câbles RJ-45 de chaque point d'accès à votre réseau.

## Référence d'installation terminée

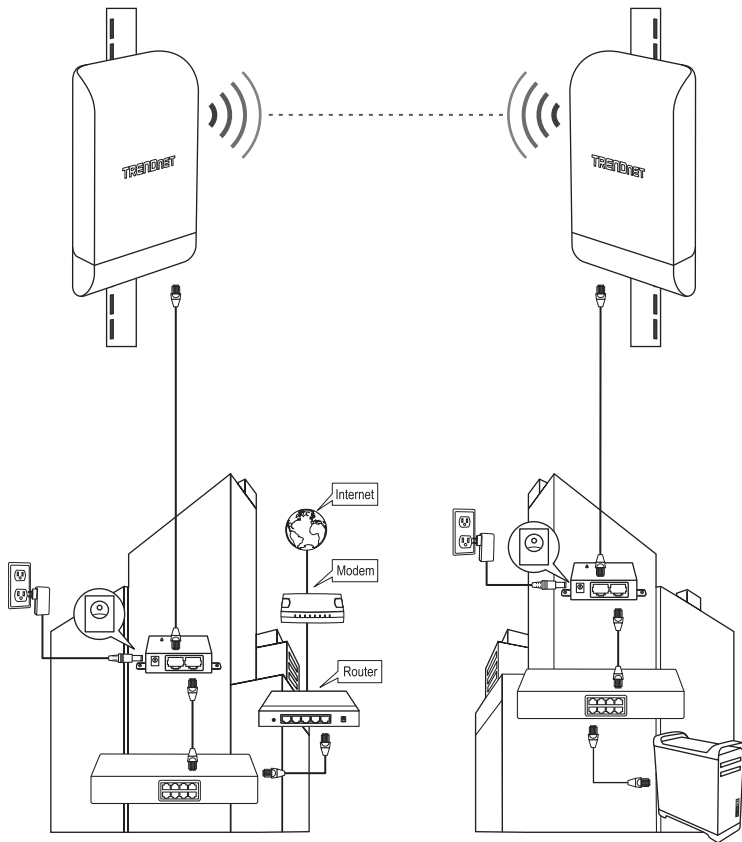

**Bâtiment 1**

**Bâtiment 2**

# Déclaration de conformité

TRENDNET®

## Manufacturer's Nom et Adre

TRENDnet, Inc.  
20675 Manhattan Place  
Torrance, CA 90501 USA



Zwolsestraat 156 2587 WB  
The Hague The Netherlands

## Modèle:

**Détails du produit:** TEW-740APBO / TEW-740APBO2K

**Nom du produit:** Point d'accès PoE extérieur 10 dBi WiFi N300 /  
Kit de pont point à point préconfiguré PoE extérieur WiFi N 300 10 dBi

**Nom Commercial:** TRENDnet

TRENDnet déclare par la présente que le produit est conforme aux exigences essentielles et aux autres dispositions pertinentes de la Directive en vertu de notre seule responsabilité.

## Sécurité

EN 60950-1: 2006 + A11: 2010 + A12: 2011 + A2: 2013

## CEM

EN 301 489-1 V1.9.2: 09-2011  
EN 301 489-17 V2.2.1: 09-2012  
EN 55024: 2010 + A1: 2015  
EN 55032: 2015

## Spectre radio et santé

EN 300 328 V1.9.1: 02-2015  
EN 62311: 2008

## Efficienc e énergétique

Règlement (CE) N° 1275/2008, N° 278/2009

Ce produit est conforme à la directives suivante.

**Directives:** Directive Basse Tension 2014/35/EU  
Directive CEM 2014/30/EU  
Directive RED 2014/53/EU  
Directive RoHS 2011/65/UE  
REACH Règlement (CE) N° 1907/2006

## Remarque:

Ce dispositif a été conçu pour assurer l'accès au réseau ininterrompu. Ce dispositif n'offre pas la fonctionnalité d'administration de l'énergie, comme par exemple la fonction d'arrêt (Off) ou bien celle du mode de veille (Standby).

Personne responsable de cette déclaration.

Lieu de délivrance: Torrance, California, USA

Date: 21 Janvier, 2021

Nom: Sonny Su

Titre: Director of Technology

Signature:



## Certifications

This device complies with Part 15 of the FCC Rules.

Operation is subject to the following two conditions:

- (1) This device may not cause harmful interference.
- (2) This device must accept any interference received.

Including interference that may cause undesired operation.



Waste electrical and electronic products must not be disposed of with household waste. Please recycle where facilities exist. Check with your Local Authority or Retailer for recycling advice.

## Technical Support

If you have any questions regarding the product installation, please contact our Technical Support.

Toll free US/Canada: **1-866-845-3673**

Regional phone numbers available at [www.trendnet.com/support](http://www.trendnet.com/support)

## TRENDnet

20675 Manhattan Place  
Torrance, CA 90501  
USA

Applies to PoE Products Only: This product is to be connected only to PoE networks without routing to the outside plant.

## Note

The Manufacturer is not responsible for any radio or TV interference caused by unauthorized modifications to this equipment. Such modifications could void the user's authority to operate the equipment.

## Advertencia

En todos nuestros equipos se mencionan claramente las características del adaptador de alimentación necesario para su funcionamiento. El uso de un adaptador distinto al mencionado puede producir daños físicos y/o daños al equipo conectado. El adaptador de alimentación debe operar con voltaje y frecuencia de la energía eléctrica domiciliar existente en el país o zona de instalación.

## Product Warranty Registration

Please take a moment to register your product online. Go to TRENDnet's website at: [www.trendnet.com/register](http://www.trendnet.com/register)