

TRENDNET[®]



- **N300 Openlucht PoE Punt van de Toegang**

TEW-739APBO

- Snel-installatiegids (1)

1. Avant de commencer

Contenu de l'emballage

- TEW-739APBO
- CD-ROM (de Gids van de Gebruiker)
- De meertalige Snelle Gids van de Installatie
- Merkgelabelde PoE injecteur
- De adapter van de Macht (48 V GELIJKSTROOM, 0.5 A)
- Opzettende hardware
- Maak stop RJ-45 waterdicht (de netwerkkabel is niet inbegrepen)
- Het Aan De Grond Zetten van draad

De Vereisten van de Installatie

- Vereist Antennes: TEW-OA46S of TEW-OA57
- Computer met van het netwerkhaven en Web browser
- Een een netwerkschakelaar of router met een beschikbare netwerkLAN haven.
- RJ-45 (afzonderlijk) verkochte netwerkkabel
- De schroevendraaier van Phillips

Nota:

TEW-739APBO steunt geen IEEE 802.3at/af. U moet de merkgelabelde Macht over injecteur gebruiken Ethernet die wordt voorzien van TEW-739APBO.

2. Configuratie van de Hardware

Nota: Het standaardIP adres van TEW-739APBO is 192.168.10.100. Om TEW-739APBO te vormen, moet uw netwerkadapter een IP adres binnen subnet 192.168.10.x (b.v. 192.168.10.50) hebben. Gelieve te verwijzen naar het Bijlage in de Gids van de Gebruiker voor meer informatie.

Fase 1: De Opstelling van het Punt van de Toegang

Nota: De aanvankelijke configuratie zou in een testend milieu moeten worden voltooid. Vorm het apparaat alvorens op te zetten.

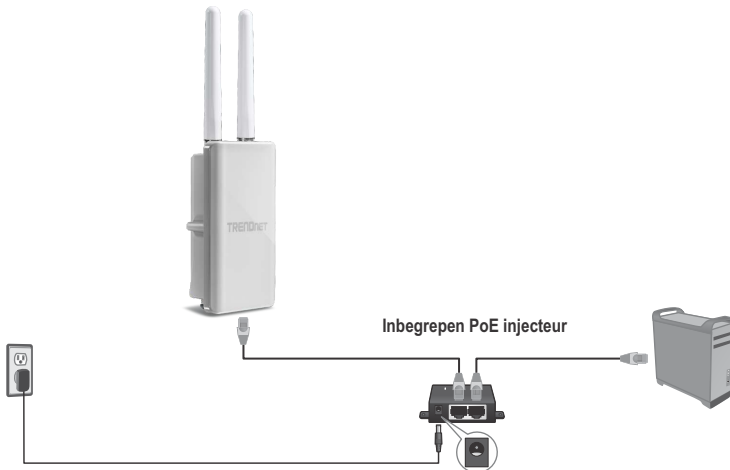

1. Verbind TEW-OA46S of de TEW-OA57 antennes met TEW-739APBO.

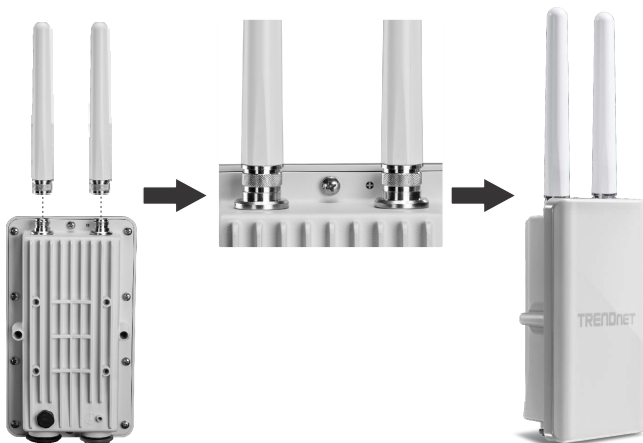

2. Verbind één eind van een netwerkkabel met TEW-739APBO.

3. Verbind UIT het andere eind van de netwerkkabel met de haven **P+DATA** op de Macht over Injecteur Ethernet.

4. Verbind één eind van een andere netwerkkabel met de **10/100 GEGEVENS IN** haven over de Macht over Injecteur Ethernet.

5. Verbind het andere eind van een netwerkkabel met de haven van Ethernet van uw computer.

6. Sluit de machtsadapter met de Macht over Injecteur Ethernet aan. Dan sluit de machtsadapter met een machtsafzet aan. (Voor de EU voorziet de versie, de machtsschakelaar in de "aan" positie) van een knevel.

7. Wijs een Statisch IP adres aan het netwerkadaptor van uw computer in toe subnet van 192.168.10.x (b.v. 192.168.10.25) en een subnet masker van 255.255.255.0.

8. Open uw Webbrowser, typ het IP adres van het toegangspunt in de adresbar, en druk dan Binnengaan. Het standaardIP adres is 192.168.10.100

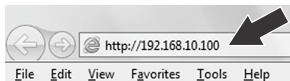

9. Ga de gebruikersbenaming en het wachtwoord in, en klik dan **OK**. Door gebrek:

Gebruikersbenaming: **admin**

Wachtwoord: **admin**

Nota: De Gebruikersbenaming en het wachtwoord zijn gevoelig geval.

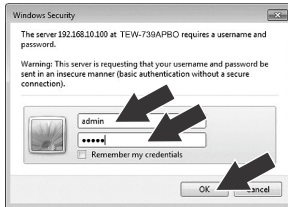

Nota : Voor eerste keer installatie, moet u het wachtwoord veranderen.

10. Ga een nieuw adminwachtwoord in.

11. Bevestig het nieuwe wachtwoord.

12. Klik **Sparen**.

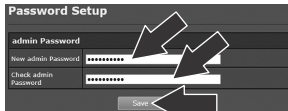

13. Gelieve te wachten terwijl het toegangspunt reboot.

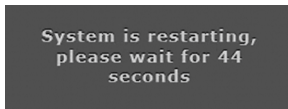

14. Klik **Wireless (Radio)** → **Virtual AP (Virtuele AP)**.

15. Klik **Edit (Uitgeven)**.

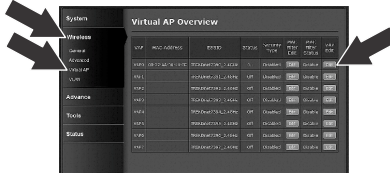

Nota: Om uw netwerk tegen om het even welke ongevoegde toegang te beschermen wordt het geadviseerd om draadloos encryptie toe te laten.

16. Selecteer **WPA2-PSK** voor veiligheidstype.

17. Selecteer **AES** voor cijferreeks.

18. Ga een pre-**Gedeelde Sleutel** (draadloos wachtwoord) in.

19. Klik **Save** (Sparen).

VAP0 Setup

Security

ESSID: TRENDnet7390_2.4GHz

Hidden SSID: Enable Disable

Client Isolation: Enable Disable

IAPP: Enable Disable

Maximum Clients: 32

VLAN ID (Tag): LAN VLAN ID: []

Security Type: **WPA2-PSK**

WDS Setup

The Channel must be fixed!

Service: Enable Disable

#	Enable	WDS Peer's MAC Address	Description
1	<input type="checkbox"/>	[] : [] : [] : [] : [] : []	[]
2	<input type="checkbox"/>	[] : [] : [] : [] : [] : []	[]
3	<input type="checkbox"/>	[] : [] : [] : [] : [] : []	[]
4	<input type="checkbox"/>	[] : [] : [] : [] : [] : []	[]

WPA General

Cipher Suite: AES TKIP

Group Key Update Period: 600

Master Key Update Period: 83400

Key Type: ASCII HEX

Pre-shared Key: trendnettrendnet

Save

20. Klik Reboot.

Press "Reboot" after all configurations to enable new setting.

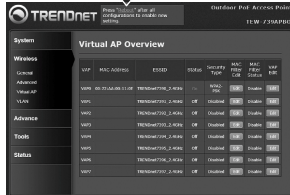

The screenshot shows the TRENDnet Virtual AP Overview page. A callout box with an arrow points to the 'Reboot' button in the bottom right corner of the table. The table lists various Virtual APs with columns for Name, MAC Address, ESSID, Profile, Security, MAC Filter, and User Filter.

Name	MAC Address	ESSID	Profile	Security	MAC Filter	User Filter
VAP1	00:10:00:00:00:01	TRENDnet_VAP1	...	WPA2-PSK
VAP2	TRENDnet_VAP2
VAP3	TRENDnet_VAP3
VAP4	TRENDnet_VAP4
VAP5	TRENDnet_VAP5
VAP6	TRENDnet_VAP6
VAP7	TRENDnet_VAP7
VAP8	TRENDnet_VAP8

21. Klik Reboot.

Reboot

Sometimes it may be necessary to reboot the system if it begins working improperly. Rebooting the system will not delete any of your configuration settings. Click reboot button to reboot the system.

Reboot

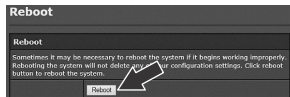

22. Wacht 45 seconden terwijl het Punt van de Toegang reboot.

**System is restarting,
please wait for 45
seconds**

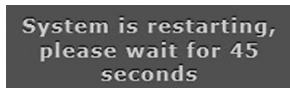

23. Vorm het adres van TEW-739APBO'S IP aan een geldig IP adres binnen subnet die door de Router wordt bepaald. Vermijd gebruikend een IP adres binnen de pool van DHCP van uw router. In dit voorbeeld, zullen wij het volgende veronderstellen:

IP van de Router Adres : 192.168.10.1

Subnet Masker : 255.255.255.0

De Pool van DHCP : 192.168.10.100~192.168.10.149

TEW-739APBO zal opstelling met de volgende IP adrestaak zijn::

IP Adres : 192.168.10.50

IP Netmask (Subnet Masker) : 255.255.255.0

IP Gateway (IP van de Gateway Adres) : 192.168.10.1

Primaire DNS: 192.168.10.1

24. Klik **System** (Systeem) → **LAN**.

25. Selecteer **IP Statique** (Statische IP).

26. Vorm de IP adres, IP Netmask en IP Gateway die op het voorbeeld in stap 23 wordt gebaseerd.

27. Selecteer **Specificeren DNS Server IP**.

28. Vorm Primaire DNS die op het voorbeeld in stap 23 wordt gebaseerd.

29. Klik **Save** (Sparen).

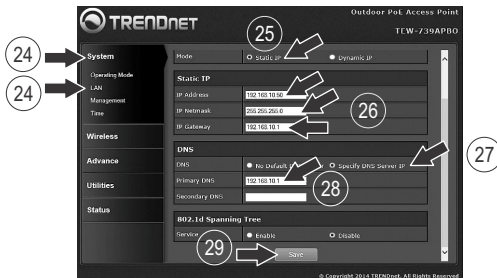

30. Klik **Reboot**.

Press "**Reboot**" after all configurations to enable new setting.

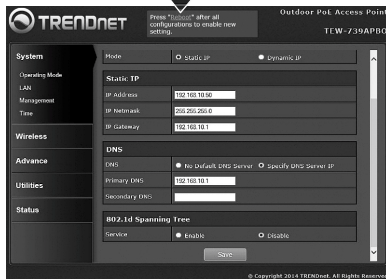

31. Klik **Reboot**.

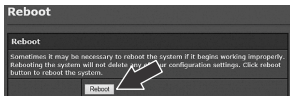

32. Wacht 45 seconden terwijl het Punt van de Toegang reboott.

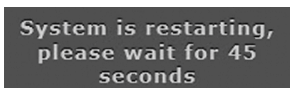

3. Waterdichte de uitrustings

installatie van de Installatie van de Hardware

1. Schroef de verzegelende noot van het belangrijkste lichaam los.
2. Scheid de rubberverbinding van de klauw.
3. Verifieer dat u de volgende delen hebt:
Wartel, Zegel, Klauw, Afdichten van Nut



Wartel



Zegel



Klauw



Afdichten
van Nut

4. Tussenvoegsel één eind van een kabel Ethernet in de verzegelende noot.

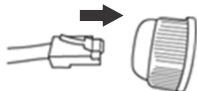

5. Neem de kabel Ethernet in de verbinding op.

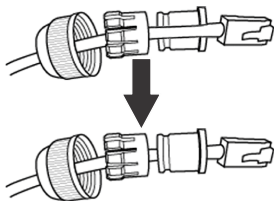

6. Neem de verbinding in de klauw op.

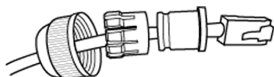

7. Neem de verbinding/de rubberklauw in de kabelklier op.

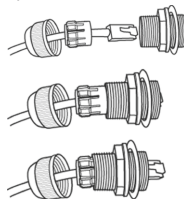

8. Verbind de Kabel Ethernet met de PoE haven op het achtergedeelte van het toegangspunt.

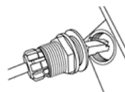

9. Gebruikend uw hand, schroef met de wijzers van de klok mee de hoofdlichaamsteller om het aan TEW-739APBO te beveiligen.

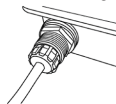

10. Gebruikend uw hand, schroef met de wijzers van de klok mee de teller van de verbindingsoort om het aan het belangrijkste lichaam te beveiligen.



Heb toegang punt tot installatie

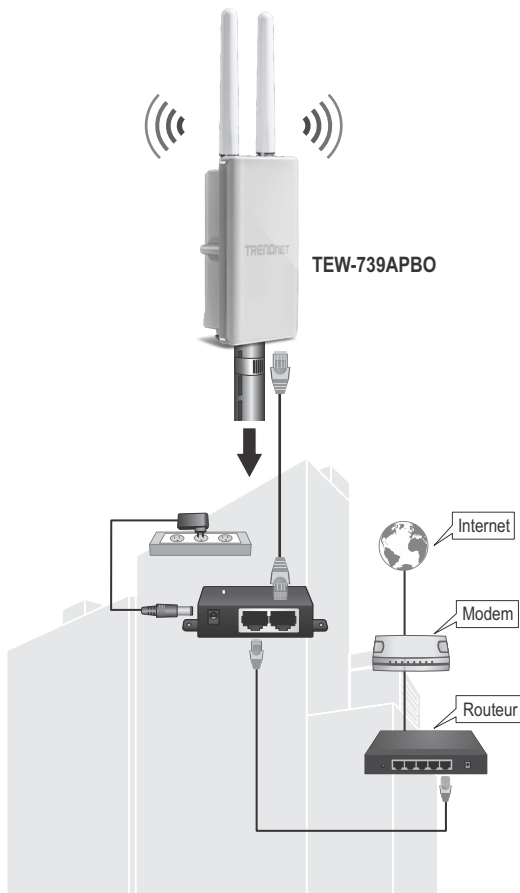

1. Verwijs naar het bovengenoemde diagram.
2. Zet TEW-739APBOs in uw gewenste plaats op. Instructies die voor pool het toegangspunt de opzetten kunnen in de sectie Pool worden gevonden opzettend TEW-739APBO.
3. Verifieer dat de status LEIDENE indicatoren op beide TEW-739APBOs volledig - functioneel zijn: **PWR [(Rood/Steveige) Macht], [(Groen Knippert) LAN die, de Draadloze [(Groene Knippert) Sterkte die van het Signaal.**



Het Verbinden van de Aan De Grond Zettende Draad

1. Identificeer het aan de grond zettende gat op het openluchttoegangspunt. U zult een symbool naast het gat zien.

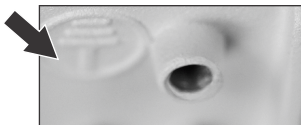

2. Richt één eind van de aan de grond zettende draad over het gat. Dan beveilig het aan de grond zetten van draad met de verstrekte schroef en de wasmachine.
3. Verbind de groene aan de grond zettende draad met een aan de grond zettend voorwerp. b.v. Aarde gedreven staaf, aan de grond gezet elektro-systeem.

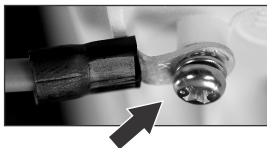

Pool die TEW-739APBO opzet

1. Richt de steun - steun op de gaten op de eenheid en beveilig het met de verstrekte schroeven en de wasmachines

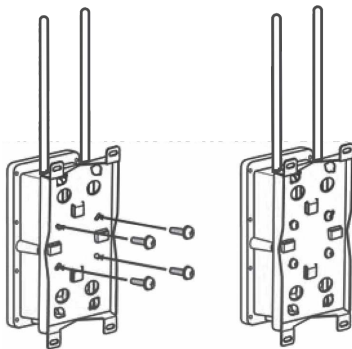

2. Glijd twee verstrekte de klemmen van de poolsteun rond de pool. Plaats de steun - steun bij de de wenshoogte en positie. Beveilig TEW-739APBO aan de pool.

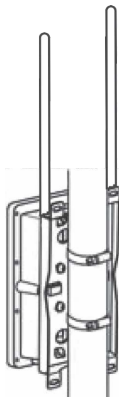

GPL/LGPL General Information

This TRENDnet product includes free software written by third party developers. These codes are subject to the GNU General Public License ("GPL") or GNU Lesser General Public License ("LGPL"). These codes are distributed WITHOUT WARRANTY and are subject to the copyrights of the developers. TRENDnet does not provide technical support for these codes. The details of the GNU GPL and LGPL are included in the product CD-ROM.

Please also go to (<http://www.gnu.org/licenses/gpl.txt>) or (<http://www.gnu.org/licenses/lgpl.txt>) for specific terms of each license.

The source codes are available for download from TRENDnet's web site (http://trendnet.com/downloads/list_gpl.asp) for at least three years from the product shipping date.

You could also request the source codes by contacting TRENDnet.

20675 Manhattan Place, Torrance, CA 90501, USA. Tel: +1-310-961-5500 Fax: +1-310-961-5511

Informations générales GPL/LGPL

Ce produit TRENDnet comprend un logiciel libre gratuit par des programmeurs tiers. Ces codes sont sujet à la GNU General Public License ("GPL" Licence publique générale GNU) ou à la GNU Lesser General Public License ("LGPL" Licence publique générale limitée GNU). Ces codes sont distribués SANS GARANTIE et sont sujets aux droits d'auteurs des programmeurs. TRENDnet ne fournit pas d'assistance technique pour ces codes. Les détails concernant les GPL et LGPL GNU sont repris sur le CD-ROM du produit.

Veuillez également vous rendre en (<http://www.gnu.org/licenses/gpl.txt>) ou en (<http://www.gnu.org/licenses/lgpl.txt>) pour les conditions spécifiques de chaque licence.

Les codes source sont disponibles au téléchargement sur le site Internet de TRENDnet web site (http://trendnet.com/downloads/list_gpl.asp) durant au moins 3 ans à partir de la date d'expédition du produit.

Vous pouvez également demander les codes source en contactant TRENDnet.

20675 Manhattan Place, Torrance, CA 90501, USA. Tel: +1-310-961-5500 Fax: +1-310-961-5511

Allgemeine Informationen zu GPL/LGPL

Dieses Produkt enthält die freie Software "neffilter/iptables" (© 2000-2004 neffilter project <http://www.neffilter.org>) und die freie Software „Linux „mtid“ (Memory Technology Devices) Implementation (© 2000 David Woodhouse), erstmals integriert in Linux Version 2.4.0-test 3 v. 10.07.2000 (<http://www.kernel.org/pub/linux/kernel/v2.4/old-test-kernels/linux-2.4.0-test3.tar.bz2>), sowie weitere freie Software. Sie haben durch den Erwerb dieses Produktes keinerlei Gewährleistungsansprüche gegen die Berechtigten an der oben genannten Software erworben; weil diese die Software kostenfrei lizenzieren gewähren sie keine Haftung gemäß unten abgedruckten Lizenzbedingungen. Die Software darf von jedermann im Quell- und Objektcode unter Beachtung der Lizenzbedingungen der GNU General Public License Version 2, und GNU Lesser General Public License (LGPL) vervielfältigt, verbreitet und verarbeitet werden.

Die Lizenz ist unten im englischsprachigen Originalwortlaut wiedergegeben. Eine nichtoffizielle Übersetzung in die deutsche Sprache finden Sie im Internet unter (<http://www.gnu.de/documents/gpl-2.0.de.html>). Eine allgemeine öffentliche GNU Lizenz befindet sich auch auf der mitgelieferten CD-ROM.

Sie können Quell- und Objektcode der Software für mindestens drei Jahre auf unserer Homepage www.trendnet.com im Downloadbereich (http://trendnet.com/langen/downloads/list_gpl.asp) downloadend. Sofern Sie nicht über die Möglichkeit des Downloads verfügen können Sie bei TRENDnet.

20675 Manhattan Place, Torrance, CA 90501 - U.S.A. -, Tel.: +1-310-961-5500, Fax: +1-310-961-5511 die Software anfordern.

Información general sobre la GPL/LGPL

Este producto de TRENDnet incluye un programa gratuito desarrollado por terceros. Estos códigos están sujetos a la Licencia pública general de GNU ("GPL") o la Licencia pública general limitada de GNU ("LGPL"). Estos códigos son distribuidos SIN GARANTÍA y están sujetos a las leyes de propiedad intelectual de sus desarrolladores. TRENDnet no ofrece servicio técnico para estos códigos. Los detalles sobre las licencias GPL y LGPL de GNU se incluyen en el CD-ROM del producto.

Consulte también el (<http://www.gnu.org/licenses/gpl.txt>) ó el (<http://www.gnu.org/licenses/lgpl.txt>) para ver las cláusulas específicas de cada licencia.

Los códigos fuentes están disponibles para ser descargados del sitio Web de TRENDnet (http://trendnet.com/downloads/list_gpl.asp) durante por lo menos tres años a partir de la fecha de envío del producto.

También puede solicitar el código fuente llamando a TRENDnet.
20675 Manhattan Place, Torrance, CA 90501, USA. Tel: +1-310-961-5500 Fax: +1-310-961-5511

Общая информация о лицензиях GPL/LGPL

В состав данного продукта TRENDnet входит бесплатное программное обеспечение, написанное сторонними разработчиками. Это ПО распространяется на условиях лицензий GNU General Public License ("GPL") или GNU Lesser General Public License ("LGPL"). Программы распространяются БЕЗ ГАРАНТИИ и охраняются авторскими правами разработчиков. TRENDnet не оказывает техническую поддержку этого программного обеспечения. Подробное описание лицензий GNU GPL и LGPL можно найти на компакт-диске, прилагаемом к продукту.

В пунктах (<http://www.gnu.org/licenses/gpl.txt>) и (<http://www.gnu.org/licenses/lgpl.txt>) изложены конкретные условия каждой из лицензий.

Исходный код программ доступен для загрузки с веб-сайта TRENDnet (http://trendnet.com/downloads/list_gpl.asp) в течение, как минимум, трех лет со дня поставки продукта.

Кроме того, исходный код можно запросить по адресу TRENDnet.
20675 Manhattan Place, Torrance, CA 90501, USA. Tel: +1-310-961-5500 Fax: +1-310-961-5511

GPL/LGPL informações Gerais

Este produto TRENDnet inclui software gratuito desenvolvido por terceiros. Estes códigos estão sujeitos ao GPL (GNU General Public License) ou ao LGPL (GNU Lesser General Public License). Estes códigos são distribuídos SEM GARANTIA e estão sujeitos aos direitos autorais dos desenvolvedores. TRENDnet não presta suporte técnico a estes códigos. Os detalhes do GNU GPL e do LGPL estão no CD-ROM do produto. Favor acessar <http://www.gnu.org/licenses/gpl.txt> ou <http://www.gnu.org/licenses/lgpl.txt> para os termos específicos de cada licença.

Os códigos fonte estão disponíveis para download no site da TRENDnet (http://trendnet.com/langen/downloads/list_gpl.asp) por pelo menos três anos da data de embarque do produto.

Você também pode solicitar os códigos fonte contactando TRENDnet, 20675 Manhattan Place, Torrance, CA 90501, USA.
Tel: +1-310-961-5500, Fax: +1-310-961-5511.

GPL/LGPL üldinformatsioon

See TRENDneti toode sisaldab vaba tarkvara, mis on kirjutatud kolmanda osapoole poolt. Koodid on allutatud GNU (General Public License) Üldise Avaliku Litsentsi (GPL) või GNU (Lesser General Public License) ("LGPL") Vähem Üldine Avalik Litsentsiga. Koode vahendatakse ILMA GARANTIITA ja need on allutatud arendajate poolt. TRENDnet ei anna koodele tehnilist tuge. Detailsemat infot GNU GPL ja LGPL kohta leiate toote CD-ROMil. Infot mõlema litsentsi spetsiifiliste terminite kohta leiate (<http://www.gnu.org/licenses/gpl.txt>) või (<http://www.gnu.org/licenses/lgpl.txt>).

Infot mõlema litsentsi spetsiifiliste terminite kohta leiate (<http://www.gnu.org/licenses/gpl.txt>) või (<http://www.gnu.org/licenses/lgpl.txt>). Lähtekoodi on võimalik alla laadida TRENDneti kodulehelt (http://trendnet.com/langen/downloads/list_gpl.asp) kolme aasta jooksul alates toote kättesaamise kuupäevast.

Samuti võite lähtekoodi paluda TRENDnet'ilt, 20675 Manhattan Place, Torrance, CA 90501, USA. Tel: +1-310-961-5500, Fax: +1-310-961-5511.

Limited Warranty

TRENDnet warrants its products against defects in material and workmanship, under normal use and service, for the following length of time from the date of purchase. Warranty: 3 year limited warranty (When Applicable: 1 year warranty for power adapter, power supply, and cooling fan components.) Visit TRENDnet.com to review the full warranty policy, rights, and restrictions for this product.

Garantie Limitée

TRENDnet garantit ses produits contre les défauts matériels et de fabrication, dans des conditions normales d'utilisation et de service, pour les durées suivantes, à compter de la date de leur achat. Limitée: 3 ans de garantie limitée (Si applicable: 1 an de garantie sur l'adaptateur secteur, l'alimentation en énergie et les composants du ventilateur de refroidissement.) Visitez TRENDnet.com pour lire la politique complète de garantie, les droits et les restrictions s'appliquant à ce produit.

Begrenzte Garantie

TRENDnet garantiert, dass seine Produkte bei normaler Benutzung und Wartung während der nachfolgend genannten Zeit ab dem Kaufdatum keine Material- und Verarbeitungsschäden aufweisen. Garantie: 3-Jahres-Garantie (Soweit zutreffend: 1 Jahr Garantie für Netzteil, Stromkabel und Ventilator.) Alle Garantiebedingungen, Rechte und Einschränkungen für dieses Produkt finden Sie auf TRENDnet.com.

Garantía Limitada

TRENDnet garantiza sus productos contra defectos en los materiales y mano de obra, bajo uso y servicio normales, durante el siguiente periodo de tiempo a partir de la fecha de compra. Garantía: 3 años (Cuando proceda: 1 año de garantía para componentes de adaptadores de corriente, fuente de alimentación y ventiladores de refrigeración.) Visite TRENDnet.com para revisar la política de garantía, derechos y restricciones para este producto.

Ограниченная гарантия

Гарантия компании TRENDnet распространяется на дефекты, возникшие по вине производителя, при соблюдении условий эксплуатации и обслуживания в течение установленного периода с момента приобретения. (Продукт: Ограниченная гарантия: Трехлетняя ограниченная гарантия (Распространяется: На протяжении 1 года на силовые адаптеры, источники питания и компоненты вентилятора охлаждения) Полную версию гарантийных обязательств, а также права пользователя и ограничения при эксплуатации данного продукта смотрите на вебсайте TRENDnet.com.

Garantia Limitada

TRENDnet garante seus produtos contra defeitos em material e mão de obra, sob condições normais de uso e serviço, pelo seguinte tempo a partir da data da compra. Garantia: Garantia limitada de 3 anos. (Quando aplicável: 1 ano de garantia para adaptador de tensão, fonte e componentes de ventoinhas). Visite TRENDnet.com para conhecer a política de garantia completa, direitos e restrições para este produto.)

Piiratud garantii

TRENDneti tavatingimustes kasutatavatel ja hooldatavatel toodetel on järgmise ajavahemiku jooksul (alates ostukuupäevast) tootmis-ja materjalidefektide garantii. garantii: 3-aastane piiratud garantii. (Garantii kohaldatakse: toiteadapteri, toiteallika ja jahutusventilaatori osadel on 1-aastane garantii.) Täisgarantii põhimõtete, õiguste ja piirangute kohta leiate lisateavet saidilt TRENDnet.com.

Гарантія компанії

Гарантія компанії TRENDnet поширюється на дефекти, що виникли з вини виробника, при дотриманні умов експлуатації та обслуговування протягом встановленого періоду з моменту придбання. (Продукт: Обмежена гарантія: 3 роки обмеженої гарантії (Поширюється: Протягом 1 року на силові адаптери, джерела живлення і компоненти вентилятора охолодження) Повну версію гарантійних зобов'язань, а також права користувача та обмеження при експлуатації даного продукту дивіться на вебсайті TRENDnet.com.

Certifications

This device can be expected to comply with Part 15 of the FCC Rules provided it is assembled in exact accordance with the instructions provided with this kit.

Operation is subject to the following conditions:

- (1) This device may not cause harmful interference
- (2) This device must accept any interference received including interference that may cause undesired operation.



Waste electrical and electronic products must not be disposed of with household waste. Please recycle where facilities exist. Check with your Local Authority or Retailer for recycling advice.

Applies to PoE Products Only: This product is to be connected only to PoE networks without routing to the outside plant.

Note

The Manufacturer is not responsible for any radio or TV interference caused by unauthorized modifications to this equipment. Such modifications could void the user's authority to operate the equipment.

Advertencia

En todos nuestros equipos se mencionan claramente las características del adaptador de alimentación necesario para su funcionamiento. El uso de un adaptador distinto al mencionado puede producir daños físicos y/o daños al equipo conectado. El adaptador de alimentación debe operar con voltaje y frecuencia de la energía eléctrica domiciliar existente en el país o zona de instalación.

Technical Support

If you have any questions regarding the product installation, please contact our Technical Support.

Toll free US/Canada: 1-866-845-3673

Regional phone numbers available at www.trendnet.com/support

Product Warranty Registration

Please take a moment to register your product online. Go to TRENDnet's website at: <http://www.trendnet.com/register>

Russian Technical Support: 7 (495) 276-22-90
Телефон технической поддержки: 7 (495) 276-22-90

TRENDnet

20675 Manhattan Place, Torrance, CA 90501, USA

Copyright © 2015. All Rights Reserved. TRENDnet.