

TRENDNET[®]



Quick Installation Guide

TV-IP344PI / TV-IP345PI (V2)

Table of Contents

1 Español

1. Antes de comenzar
2. Instalación y configuración del hardware

1. Antes de comenzar

Contenido del paquete

- TV-IP344PI / TV-IP345PI
- Llave de seguridad Torx Allen (TV-IP345PI solamente)
- Guía de instalación rápida
- Sello contra humedad

Requisitos mínimos

- Un computadora con un puerto Ethernet y un navegador Web
- Red con conexión de cable
- Cable de red

Aplicación gratuita para dispositivos móviles: Requisitos de IPView de TRENDnet

Sistemas operativos compatibles
Android (versión 4.4 o superior) iOS (versión 8.2 o superior)

Utilizando un switch PoE

Nota:

- Conecte la TV-IP344PI / TV-IP345PI a su red a través de un switch o inyector PoE existente conforme con 802.3af/at.
- Para una instalación en exteriores, configure el sello contra humedad (incluido) según el diagrama de abajo. Deberá conectar el conector RJ-45 una vez aplicado el sello contra humedad.

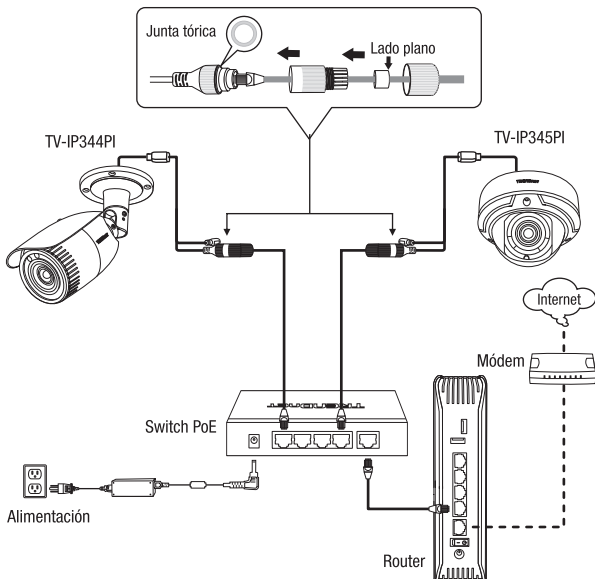

2. Instalación y configuración del hardware

1. No instale ni monte la cámara IP hasta que haya seguido los pasos de instalación de abajo. Coloque temporalmente la cámara IP cerca de su computadora.
2. Descargue la herramienta en <http://www.trendnet.com/camerautility>
3. Extraiga el archivo, instale y ejecute la herramienta de la cámara.

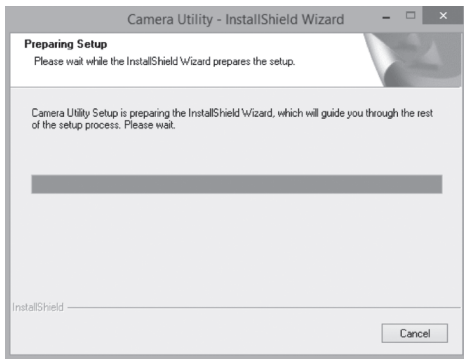

4. Ejecute la herramienta y encuentre la cámara inactiva bajo la columna de seguridad. Para activar el dispositivo, haga clic en la casilla de verificación de la columna derecha e indique una nueva contraseña en la parte derecha.

The screenshot shows the Genesys Mobility interface. On the left, a table lists devices with columns for ID, Device type, Security, IPv4 Address, Port, Software Version, Last Activity, and Device Serial No. On the right, a dialog box titled 'Activate the Device' is displayed, indicating 'The device is not activated.' and providing fields for 'New Password' and 'Confirm Password' with an 'Activate' button.

ID	Device type	Security	IPv4 Address	Port	Software Version	Last Activity	Device Serial No.
302	TV-IP5401	Active	102.108.117	8000	V5.3.0.0.0 5765	122.008.1224	0000
303	TV-IP5401	Active	102.108.1236	8000	V5.3.0.0.0 5765	122.008.1224	0000
304	TV-IP5401	Active	102.108.1239	8000	V5.3.0.0.0 5765	122.008.1224	0000
307	TV-IP5401	Active	102.108.1224	8000	V5.3.0.0.0 5765	122.008.1224	0000
308	TV-IP5401	Active	102.108.1239	8000	V5.3.0.0.0 5765	122.008.1224	0000
302	TV-IP5401	Inactive	102.108.118	8000	V5.3.0.0.0 5765	122.008.1224	0000
303	TV-IP5401	Active	102.108.118	8000	V5.3.0.0.0 5765	122.008.1224	0000
304	TV-IP5401	Active	102.108.1231	8000	V5.3.0.0.0 5765	122.008.1224	0000
305	TV-IP5401	Active	102.108.142	8000	V5.3.0.0.0 5765	122.008.1224	0000
306	TV-IP5401	Active	102.108.1236	8000	V5.3.0.0.0 5765	122.008.1224	0000
307	TV-IP5401	Inactive	102.108.118	8000	V5.3.0.0.0 5765	122.008.1224	0000
308	TV-IP5401	Active	102.108.117	8000	V5.3.0.0.0 5765	122.008.1224	0000
309	TV-IP5401	Active	102.108.117	8000	V5.3.0.0.0 5765	122.008.1224	0000
308	TV-IP5401	Active	102.108.114	8000	V5.3.0.0.0 5765	122.008.1224	0000
309	TV-IP5401	Active	102.108.1235	8000	V5.3.0.0.0 5765	122.008.1224	0000
307	TV-IP5401	Active	102.108.118	8000	V5.3.0.0.0 5765	122.008.1224	0000
305	TV-IP5401	Active	102.108.1236	8000	V5.3.0.0.0 5765	122.008.1224	0000

5. Una vez activado el dispositivo, haga doble clic en la dirección IP para abrir la interfaz de administración por navegador web.

The screenshot shows the same Genesys Mobility interface as above. A callout box labeled 'IPv4 Address' points to the 'IPv4 Address' column in the table, indicating that double-clicking on an IP address in this column opens the device's web administration interface.

Nota: Para terminar la instalación se requiere un navegador Internet Explorer o Google Chrome.

6. Ahora podrá entrar en la página de configuración de la cámara para acceder a la visualización en vivo y otras opciones. Para ver más detalles, consulte la Guía del usuario en nuestro sitio web.

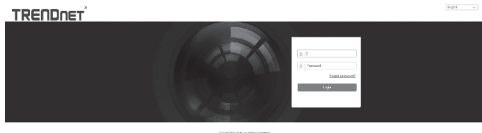

7. Escanee el código QR de abajo para descargar una aplicación para móviles gratuita que le permitirá ver la cámara desde su dispositivo iOS o Android.



Android



iOS

Nota:

Descargar	Link
Guía del usuario	www.trendnet.com/support
Herramienta para la cámara	www.trendnet.com/camerautility
TRENDnetView Evo	www.trendnet.com/products/trendnetviewevo

Montaje de la cámara

1. Coloque la etiqueta de plantilla incluida en la pared o en el techo.

Para TV-IP344PI



Para TV-IP345PI

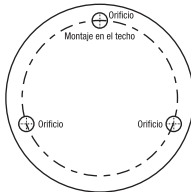

2. Haga orificios en cada posición marcada en la plantilla. Asegúrese de que el tamaño del taladro corresponda al tamaño de los orificios de la plantilla.
3. Retire la cubierta del domo utilizando la llave de seguridad Torx Allen facilitada.

4. Inserte los tacos en los orificios y alinee la base de montaje por encima de ellos. Después utilice los tornillos facilitados para fijar la cámara a la superficie de montaje.

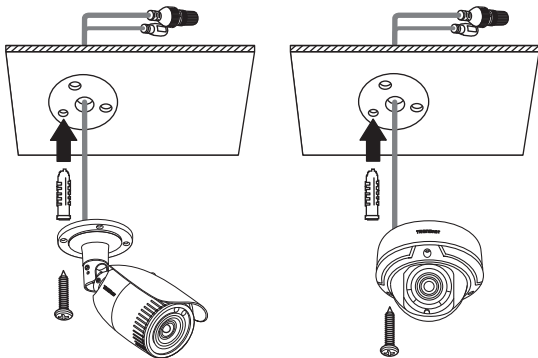

- 4A. (Bullet) Ajuste manualmente su cámara a la posición de visualización deseada.

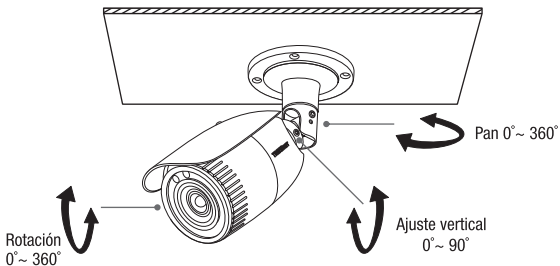

4B. (Domo) Ajuste manualmente su cámara a la posición de visualización deseada. Una vez haya terminado, acople la cubierta de domo al domo utilizando la llave de seguridad Torx Allen.

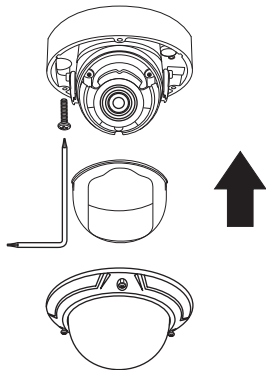
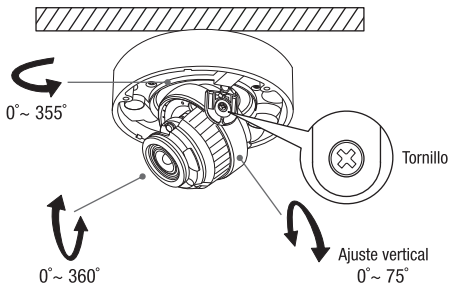

Certifications

This device complies with Part 15 of the FCC Rules. Operation is subject to the following two conditions: (1) this device may not cause harmful interference, and (2) this device must accept any interference received. Including interference that may cause undesired operation.



Waste electrical and electronic products must not be disposed of with household waste. Please recycle where facilities exist. Check with your Local Authority or Retailer for recycling advice.

Technical Support

If you have any questions regarding the product installation, please contact our Technical Support.

Toll free US/Canada: **1-866-845-3673**

Regional phone numbers available at www.trendnet.com/support

TRENDnet

20675 Manhattan Place
Torrance, CA 90501
USA

Applies to PoE Products Only: This product is to be connected only to PoE networks without routing to the outside plant.

Note

The Manufacturer is not responsible for any radio or TV interference caused by unauthorized modifications to this equipment. Such modifications could void the user's authority to operate the equipment.

Advertencia

En todos nuestros equipos se mencionan claramente las características del adaptador de alimentación necesario para su funcionamiento. El uso de un adaptador distinto al mencionado puede producir daños físicos y/o daños al equipo conectado. El adaptador de alimentación debe operar con voltaje y frecuencia de la energía eléctrica domiciliar existente en el país o zona de instalación.

Product Warranty Registration

Please take a moment to register your product online. Go to TRENDnet's website at: **www.trendnet.com/register**