

TRENDnet[®]

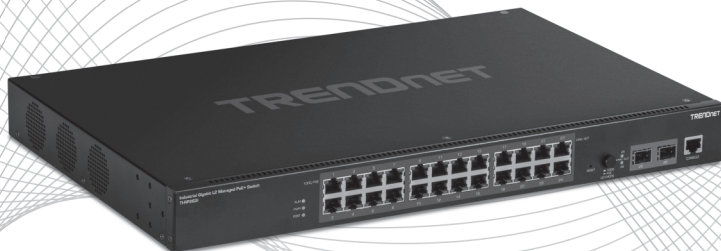

Quick Installation Guide

TI-RP262i (V1)

Table of Contents

1 Deutsch

1. Bevor Sie Anfangen
2. Schnellübersicht
3. Hardware-Installation
4. Rackmontage-Hardware-Installation
5. Hardwarekonfiguration
6. Zusätzliche Informationen

1. Bevor Sie Anfangen

Paketinhalte

- TI-RP262i
- Schnellinstallationsanleitung
- Konsolenkabel

Mindestanforderungen

- Stromversorgung (außer Modelle TI-RSP100048)
- Networked computer
- RJ-45 Netzwerkkabe
- Phillips-Schraubendreher

Optionale Ausrüstung

- Bausatz für Rackmontage
- SFP Module (z.B. TI-MGBSX, TI-MGBS10, TI-MGBS40)

2. Schnellübersicht

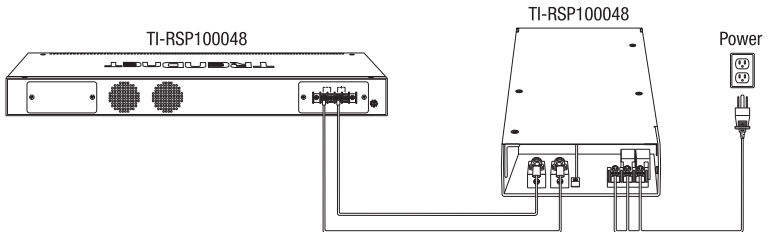

3. Hardware-Installation

Anmerkung:

Der maximal verfügbare Strom ist 30W pro Port und 685W insgesamt. Das heißt, dass Port 1 die höchste Priorität erhält und Port 24 die niedrigste Priorität. Bei den Ports mit niedrigerer Priorität wird die PoE-Funktion deaktiviert, bis wieder mehr als 7.5W Strom verfügbar ist.

Strom zuführen

1. Schließen Sie die Stromversorgung (separat erhältlich) an die inbegriffene Klemmleiste an (wie unten abgebildet) und ziehen Sie die Schrauben an.

Anmerkung: Polaritäten müssen übereinstimmen.

Optional: Das Switch-Gehäuse kann für mehr Sicherheit und Schutz auch mit einem bekannten Erdungspunkt verbunden werden (Erdungskabel nicht inbegriffen)

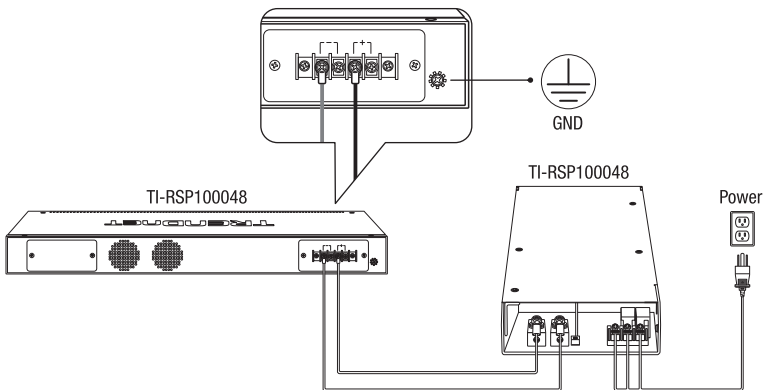

4. Rackmontage-Hardware-Installation

Der Schalter kann in einem 19-Zoll-Rahmen mit EIA-Standardgröße montiert werden, der zusammen mit anderen Geräten in einem Schaltschrank untergebracht werden kann. Bringen Sie die Montagehalterungen an der Frontplatte des Switches an (eine auf jeder Seite) und befestigen Sie sie mit den mitgelieferten Schrauben.

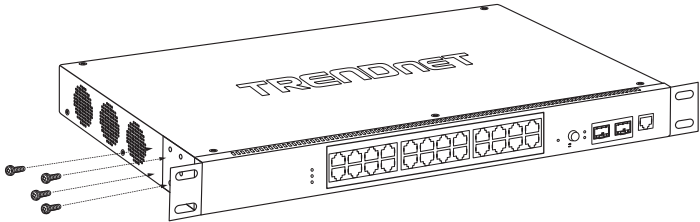

Verwenden Sie die Schrauben des Gerätegestells, um jeden Switch im Rahmen zu befestigen.

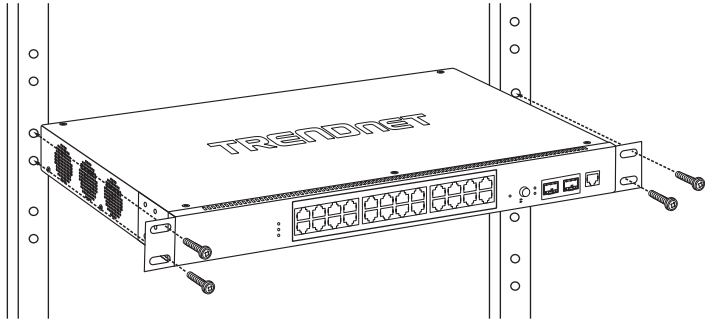

Sicherheitsanmerkung



- Schalten Sie das Gerät aus, bevor Sie ein Modul oder ein Kabel anschließen. Die korrekte Versorgungsspannung (48 – 57 V DC) befindet sich auf dem Produktetikett. Prüfen Sie die Spannung Ihrer Stromquelle, um sicher zu stellen, dass Sie das korrekte Teil verwenden. Verwenden Sie KEINE Spannung, welche die auf dem Produktetikett angegebene Spannung von 48 – 57 V DC überschreitet.
- Berechnen Sie den maximal möglichen Strom für jedes Kabel und die gemeinsame Leitung. Beachten Sie alle Elektrorichtlinien, die den maximal zulässigen Strom für jede Kabelgröße vorschreiben. Bei Überschreitung der Maximalwerte können sich die Kabel überhitzen und Ihre Ausrüstung schwer beschädigen.

5. Hardwarekonfiguration

1

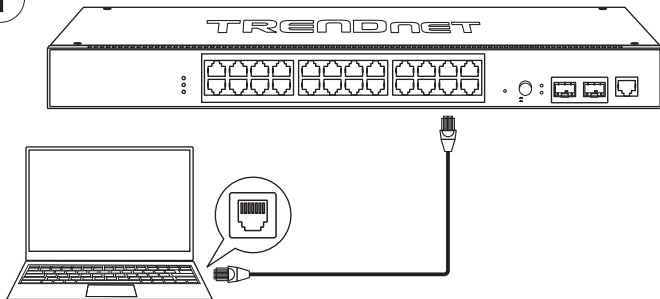

2. Weisen Sie dem Netzadapter Ihres Computers eine statische IP-Adresse innerhalb des Subnetzes 192.168.10.x (z.B. 192.168.10.25) und die Subnetzmaske 255.255.255.0 zu.
3. Öffnen Sie Ihren Webbrowser, geben Sie die IP-Adresse des Switch in die Adressleiste ein und drücken Sie auf **Eingabe**. Die Standard-IP-Adresse ist 192.168.10.200.
4. Geben Sie den **Benutzernamen** und das **Kennwort** ein und klicken Sie dann auf **Einloggen**.
Standard:
Benutzername: **admin**
Kennwort: **admin**

Anmerkung: Bei Benutzername und Kennwort Groß-/Kleinschreibung beachten.



5. Klicken Sie auf **Basic Settings** (Grundeinstellungen) und klicken Sie dann auf **General Settings** (Allgemeine Einstellungen).

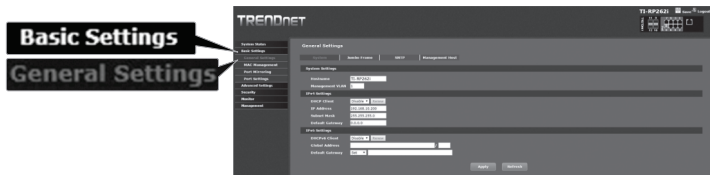

6. Konfigurieren Sie den Switch entsprechend den Anforderungen Ihres Netzwerks. Klicken Sie dann auf **Apply** (Übernehmen).

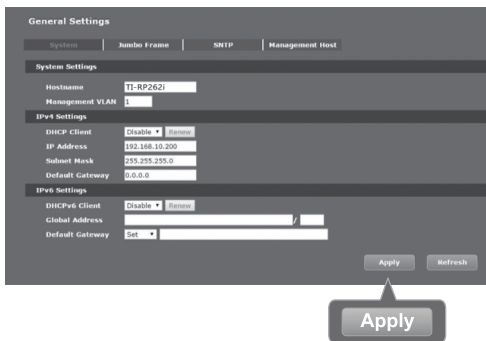

7. Klicken Sie auf **Save** (Speichern).

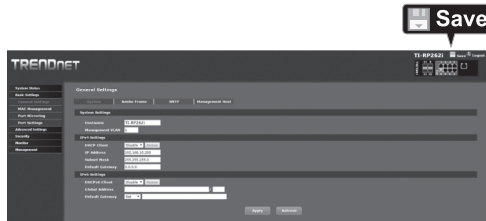

8. Schließen Sie eine Netzwerkquelle und Geräte an den Switch an. Prüfen Sie die LEDs, um sicherzustellen, dass Sie eine Verbindung haben. Die Installation ist damit abgeschlossen.

6. Zusätzliche Informationen

LED-Drucktaste MODUS

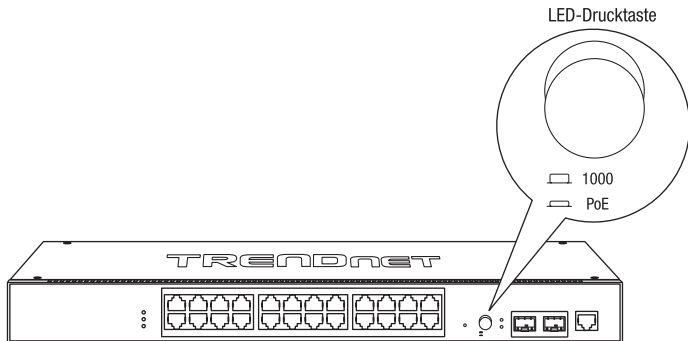

Anmerkung: Die neueste Version des Benutzerhandbuchs und des Hilfsprogramms finden Sie unter <http://www.trendnet.com/support>. Wählen Sie **TI-RP262i** aus dem Aufklappenmenü für Produkt-Downloads aus.

Certifications

This device complies with Part 15 of the FCC Rules.

Operation is subject to the following two conditions:

- (1) This device may not cause harmful interference.
- (2) This device must accept any interference received.

Including interference that may cause undesired operation.



Waste electrical and electronic products must not be disposed of with household waste. Please recycle where facilities exist. Check with your Local Authority or Retailer for recycling advice.

Applies to PoE Products Only: This product is to be connected only to PoE networks without routing to the outside plant.

Note

The Manufacturer is not responsible for any radio or TV interference caused by unauthorized modifications to this equipment. Such modifications could void the user's authority to operate the equipment.

Advertencia

En todos nuestros equipos se mencionan claramente las características del adaptador de alimentación necesario para su funcionamiento. El uso de un adaptador distinto al mencionado puede producir daños físicos y/o daños al equipo conectado. El adaptador de alimentación debe operar con voltaje y frecuencia de la energía eléctrica domiciliar existente en el país o zona de instalación.

Technical Support

If you have any questions regarding the product installation, please contact our Technical Support.

Toll free US/Canada: **1-855-373-4741**

Regional phone numbers available at www.trendnet.com/support

TRENDnet

20675 Manhattan Place
Torrance, CA 90501
USA

Product Warranty Registration

Please take a moment to register your product online. Go to TRENDnet's website at: www.trendnet.com/register