

# TRENDnet<sup>®</sup>



## Quick Installation Guide

---

### TI-IG30 / TI-IG60 / TI-IG90 (V1)

# Table of Contents

---

## **1 Русский**

1. Перед началом работы
2. Краткий справочник
3. Установка аппаратного обеспечения
4. Дополнительная информация

# 1. Перед началом работы

## Содержимое упаковки

- TI-IG30 / TI-IG60 / TI-IG90
- Руководство по быстрой установке
- Съемная клеммная колодка
- Установка на DIN-Рейку
- Набор оборудования монтажной стойки

## Минимальные требования

- Существующая сеть
- Источник питания (TI-S12048)

# 2. Краткий справочник

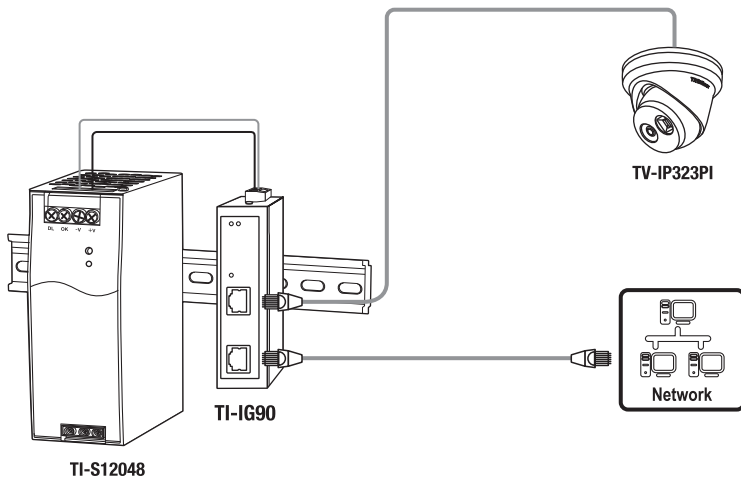

### 3. Установка аппаратного обеспечения

PoE+ инжекций может быть установлен на столе, стене или закреплен при помощи DIN-Рейки.

#### Инструкции по установке DIN-рейки

1. Прикрепите скобы для DIN-Рейки к PoE+-инжектору.

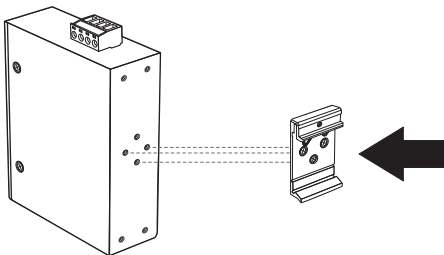

2. Расположите устройство перед DIN-Рейкой и зацепите монтажный кронштейн поверх рейки.

3. Двигайте инжектор вниз по направлению к рейке, чтобы зафиксировать. Вы поймете, что он зафиксирован по характерному щелчку.

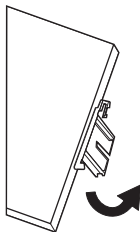

**Установка устройства**

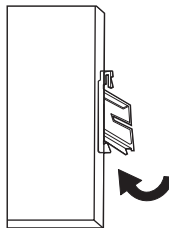

**Изъятие устройства**

4. Чтобы снять устройство, потяните его вниз, чтобы освободить низ DIN-Рейки, и разверните в бок от рейки.

## Инструкции по настенному монтажу

1. Прикрепите пластины для крепления на стену к PoE+-инжектору.
2. Установите устройство.

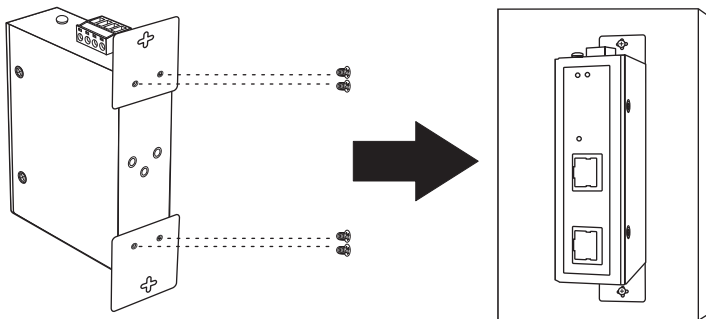

### Примечание по технике безопасности



- Выключите питание перед подключением любого модуля или провода. Правильное напряжение питания (48 – 56 В постоянного тока) указано на этикетке устройства. Проверьте напряжение источника питания, чтобы убедиться, что вы используете правильную систему. НЕ использовать напряжение, превышающее 48 – 56 В постоянного тока, как указано на этикетке устройства. Правильное напряжение питания 52-56 В постоянного тока для IT-IG90
- Подсчитайте максимально возможный ток в каждом проводе питания и общем проводе. Соблюдайте все электрические коды, подписывающие максимальный ток, допустимый для каждого размера провода. Если текущий ток превосходит максимальные значения, проводка может нагреться и нанести серьезный ущерб вашему оборудованию.

## Подключение питания

1. Подключите источник питания (приобретаемый отдельно) к клеммной колодке, идущей в комплекте, (как показано ниже) и закрепите с помощью винтов.

**Примечание:** Полярности должны совпадать.

2. Прикрепите клеммный блок к устройству, подключите нейтральный провод к заземлению и включите адаптер питания в сеть.

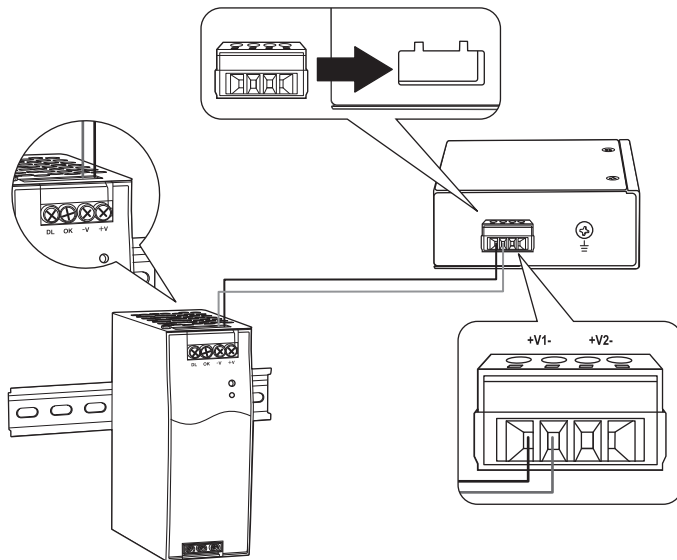

3. Подключите инжектору к сети. Убедитесь, что подключения осуществлены корректно исходя из показаний светодиодных индикаторов. Установка завершена.

## 4. Дополнительная информация

### DIP-переключатель (ТОЛЬКО TI-IG60)

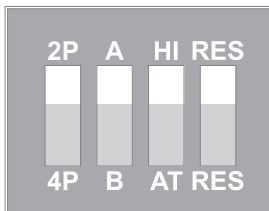

<b>Dip 1</b>	2P	Двухпарный 30 / 36 Вт
	4P	Четырепарный 60 / 72 Вт
<b>Dip 2</b>	A	Выбран метод A (по умолчанию)
	B	Выбран метод B
<b>Dip 3</b>	HI	Высокая мощность 36 Ватт
	AT	IEEE802.3at 30 Вт
<b>Dip 4</b>	RES	Зарезервировано (по умолчанию)
	RES	Зарезервировано

# TRENDnet<sup>®</sup>

## Certifications

This device complies with Part 15 of the FCC Rules. Operation is subject to the following two conditions:  
(1) This device may not cause harmful interference.  
(2) This device must accept any interference received. Including interference that may cause undesired operation.



Waste electrical and electronic products must not be disposed of with household waste. Please recycle where facilities exist. Check with your Local Authority or Retailer for recycling advice.

- This equipment has been tested and found to comply with the limits for a Class A digital device, pursuant to part 15 of the FCC Rules. These limits are designed to provide reasonable protection against harmful interference when the equipment is operated in a commercial environment. This equipment generates, uses, and can radiate radio frequency energy and, if not installed and used in accordance with the instruction manual, may cause harmful interference to radio communications. Operation of this equipment in a residential area is likely to cause harmful interference in which case the user will be required to correct the interference at his own expense.
- FCC Caution: Any changes or modification not expressly approved by the party responsible for compliance could void the user's authority to operate this equipment.

## Technical Support

If you have any questions regarding the product installation, please contact our Technical Support.  
Toll free US/Canada: **1-855-373-4741**  
Regional phone numbers available  
at [www.trendnet.com/support](http://www.trendnet.com/support)

## TRENDnet

20675 Manhattan Place  
Torrance, CA 90501  
USA

Applies to PoE Products Only: This product is to be connected only to PoE networks without routing to the outside plant.

## Note

The Manufacturer is not responsible for any radio or TV interference caused by unauthorized modifications to this equipment. Such modifications could void the user's authority to operate the equipment.

## Advertencia

En todos nuestros equipos se mencionan claramente las características del adaptador de alimentación necesario para su funcionamiento. El uso de un adaptador distinto al mencionado puede producir daños físicos y/o daños al equipo conectado. El adaptador de alimentación debe operar con voltaje y frecuencia de la energía eléctrica domiciliar existente en el país o zona de instalación.

## Power supply connected caution

The equipment power supply cord shall be connected to a socket-outlet with earthing connection.

## Advertencia

Le cordon d'alimentation de l'appareil doit être raccordé à une prise de courant avec mise à la terre.

If the Optical Transceiver doesn't ship with the unit, the user manual shall have description as below or equivalent: "This product is intended to be used with a UL Listed Optical Transceiver product, Rated DC3.3V, Laser Class I."

## Wall-mounted instructions

The Unit has two wall-mount slots on its bottom panel. Before you begin, make sure you have two screws that indicate a diameter measurement of 0.265748 inches (6.75mm).

- (1) Determine where you want to mount the modem.
- (2) Maneuver the modem so the wall-mount slots line up with the two screws.
- (3) Place the wall-mount slots over the screws and slide the modem down until the screws fit snugly into the wall-mount slots.
- (4) Screw type P3.5 x 16mm x 2

## Product Warranty Registration

Please take a moment to register your product online. Go to TRENDnet's website at:  
[www.trendnet.com/register](http://www.trendnet.com/register)