

TRENDnet[®]



Quick Installation Guide
TEW-740APBO (V3)

Table of Contents

1 Español

1. Antes de comenzar
2. Instalación y configuración del hardware
3. Instalación del cable de tierra y montaje en poste

1. Antes de comenzar

Contenido del paquete

- TEW-740APBO
- Guía de instalación rápida
- Inyector PoE propietario
- Adaptador de alimentación (12V DC, 1 A)
- Materiales de montaje
- Cable de conexión a tierra
- Junta de goma

Requisitos mínimos

- Una computadora con puerto de red y navegador web
- Un switch o router de red con un puerto de red LAN disponible
- Hardware adicional del TEW-740APBO: punto de acceso direccional v3.xR N300 wireless
- 4 cables de red RJ-45

Nota:

Para poder introducir los cables en la carcasa, se recomienda utilizar cables de red que no lleven tapas, tapas moldeadas o fundas adicionales.

Nota:

El TEW-740APBO no es compatible con las normas IEEE 802.3at/af. Debe utilizar el inyector Power over Ethernet especial que se incluye con el TEW-740APBO. Esta guía de instalación le permitirá seguir el proceso de instalación y configuración de dos puntos de acceso TEW-740APBO para establecer un puente wireless punto a punto mediante WDS (sistema de distribución wireless). El cable Ethernet RJ-45 entre el inyector PoE pasivo y el punto de acceso puede tener una longitud máxima de 60 m (197 pies).

NOTA DE COMPATIBILIDAD: Si está estableciendo conexiones de puente WDS a los puntos de acceso para exteriores TEW-740APBO H/W: v2.0R de TRENDnet, asegúrese de actualizar los puntos de acceso TEW-740APBO H/W: v2.0R al firmware 2.10 o superior para que tengan compatibilidad WDS con el TEW-740APBO: v3.0R.

2. Instalación y configuración del hardware

Nota:

- La dirección IP predeterminada del TEW-740APBO es 192.168.10.100. Para configurar el TEW-740APBO, su adaptador de red debe tener una dirección IP dentro de la subred 192.168.10.x (p. ej. 192.168.10.10). Consulte el apéndice de la Guía del usuario para obtener más información.
- La configuración inicial deberá efectuarse en un entorno de pruebas con los dos puntos de acceso TEW-740APBO aproximadamente a 15 pies (5 m) de distancia entre sí, con la parte frontal de los puntos de acceso frente a frente.
- Configure y conecte los puntos de acceso antes del montaje.

Phase 1: Visión de conjunto

En esta guía de instalación, supondremos lo siguiente:

Configuración del router:

Dirección IP del router/de la pasarela por defecto: 192.168.10.1

Máscara de subred: 255.255.255.0

Los puntos de acceso del TEW-740APBO se configurarán con las siguientes características:

TEW-740APBO #1

Dirección IP: 192.168.10.50

Máscara de red (máscara de subred): 255.255.255.0

Pasarela IP (pasarela por defecto): 192.168.10.1

DNS primario: 192.168.10.1

Canal wireless (por defecto): 1

Encriptación WDS AES

TEW-740APBO #2

Dirección IP: 192.168.10.51

Máscara de red (máscara de subred): 255.255.255.0

Pasarela IP (pasarela por defecto): 192.168.10.1

DNS primario: 192.168.10.1

Canal wireless (por defecto): 1

Encriptación WDS AES

En este ejemplo, supondremos que el dispositivo utiliza las siguientes direcciones MAC:

Dirección MAC del TEW-740APBO #1: 00:11:22:33:44:00

Dirección MAC del TEW-740APBO #2: 00:11:22:33:44:11

Fase 2: Instalación y configuración de hardware de la unidad TEW-740APB0 #1

1. Retire la cubierta del punto de acceso tirando de la lengüeta y sujetándola verticalmente hacia arriba (en función de la orientación del punto de acceso, según se indica más abajo) y deslizando la cubierta para extraerla del punto de acceso en los dos lugares indicados abajo.

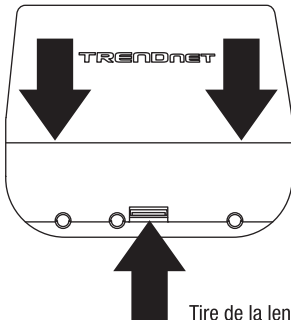

2. Anote la dirección MAC (MAC WiFi) del punto de acceso TEW-740APB0 #1. La dirección MAC (MAC WiFi) figura al interior de la cubierta del dispositivo, donde se encuentran los puertos LAN Ethernet (según se indica más abajo).

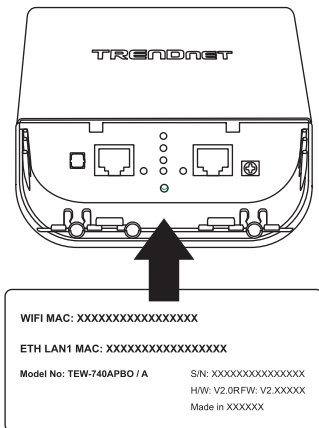

3. Retire la lengüeta del extremo izquierdo, doblándola con suavidad hacia delante y hacia atrás hasta que se retire. Al hacerlo, se podrá pasar el cable de red RJ-45 por la apertura.

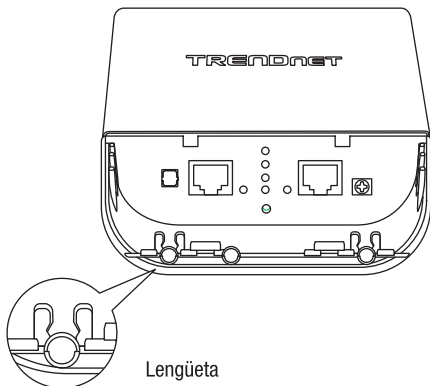

4. Conecte un extremo de un cable de red al puerto LAN (PoE) e introdúzcalo en la guía del extremo izquierdo, y después en la apertura originada en el paso anterior.

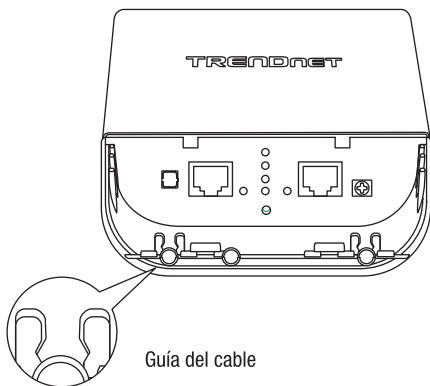

5. Conecte el otro extremo del cable de red al puerto **P+ DATA OUT** del inyector PoE incluido.
6. Utilizando otro cable de red, conecte un extremo al puerto **10/100 DATA IN** del inyector PoE incluido.
7. Conecte el otro extremo del cable de red al puerto Ethernet de su computadora.
8. Conecte el adaptador de alimentación incluido a la toma **POWER IN** del inyector PoE incluido.
9. Enchufe a una toma de corriente el adaptador de alimentación conectado.
10. Confirme que el dispositivo esté alimentado comprobando los indicadores LED.

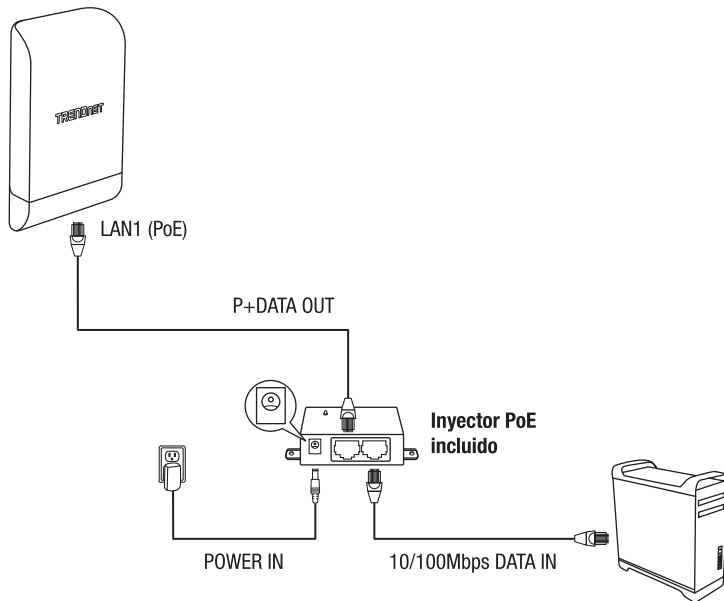

11. Asigne una dirección IP estática al adaptador de red de su computadora en la subred 192.168.10.x (p. ej. 192.168.10.10) y una máscara de subred 255.255.255.0.

Cómo establecer una dirección IP estática de su ordenador

- a. En su teclado pulse las teclas "windows" y "R" al mismo tiempo.
- b. Introduzca "ncpa.cpl" en la ventana para acceder a las "Conexiones de red" de su PC.

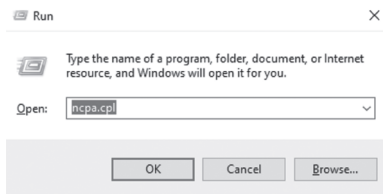

Nota: Las conexiones de red mostrarán los adaptadores de red que están actualmente conectados a su ordenador.

- c. Haga clic derecho en el adaptador de red que está actualmente conectado al dispositivo que está intentando configurar. Por lo general, este será el que tenga la palabra "Ethernet" en el título.



- d. Seleccione "Propiedades" en el menú después de hacer clic derecho en el adaptador.

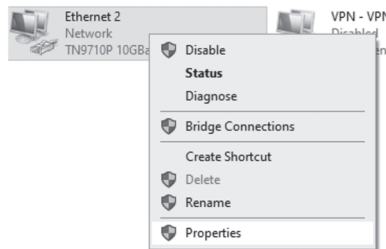

e. Haga doble clic en "Protocolo de Internet versión 4 (TCP/IPv4)".

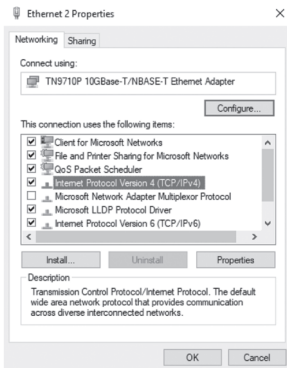

f. Seleccione "Usar la siguiente dirección IP" para establecer manualmente la dirección IP de su computadora. Introduzca la siguiente información en los siguientes campos:

Dirección IP: Compruebe con el dispositivo al que está conectado, para encontrar la dirección IP. Los 3 primeros grupos de dígitos deben coincidir. Para el propósito de este video, usaremos 192.168.10.10.

Máscara de subred: La máscara de subred del dispositivo al que intenta conectarse tiene que ser la misma que la de su ordenador. Para el propósito de este video, nuestra máscara de subred será 255.255.255.0

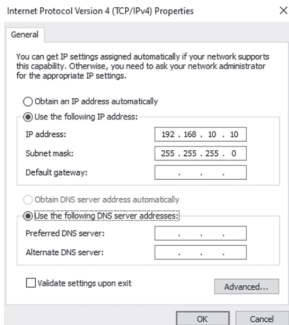

g. Una vez completada la configuración, haga clic en el botón OK en "Propiedades del Protocolo de Internet Versión 4 (TCP/IPv4)", y también haga clic en el botón OK en "Propiedades de Ethernet".

Nota: Si no se hace clic en el botón OK, los ajustes no se guardarán.

h. Para devolver la configuración del ordenador a DHCP, vuelva a seguir los pasos 1-5. Cuando llegue a la pantalla "Propiedades del Protocolo de Internet versión 4 (TCP/IPv4)", haga clic en "Obtener una dirección IP automáticamente". Esto permitirá que a su ordenador se le asigne aleatoriamente una dirección IP en su red.

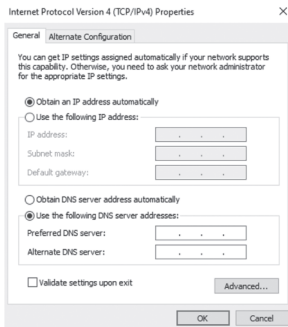

12. Abra su navegador web, escriba la dirección IP del punto de acceso en la barra de direcciones y pulse **Intro**. La dirección IP por defecto es 192.168.10.100.

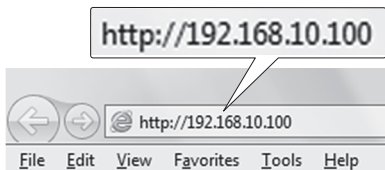

13. Cuando se le indique, conéctese a la página de configuración del navegador utilizando el nombre de usuario y la contraseña por defecto.

Nombre de usuario: **admin**

Contraseña: **admin**

Nota: El nombre de usuario y la contraseña distinguen entre mayúsculas y minúsculas.

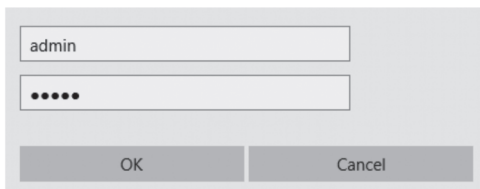

14. Haga clic en la pestaña **System** (sistema) y seleccione **Management** (administración).

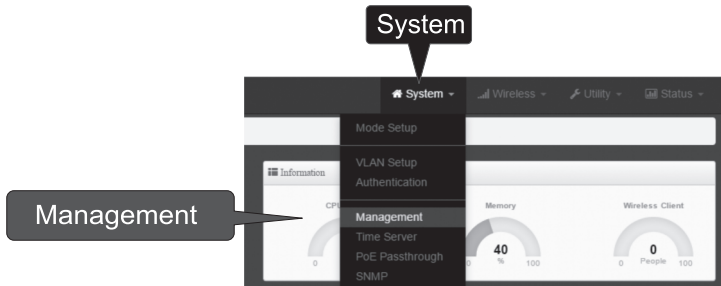

15. Bajo **Administrator Password** (contraseña del administrador), cambie la contraseña por defecto en los campos al efecto y haga clic en el botón **Save** (guardar) en la parte inferior de la página.

16. Una vez que el dispositivo guarde los cambios y se reinicie, en el menú de la parte superior, haga clic en **System** (sistema) y en **Mode Setup** (configuración de modo).

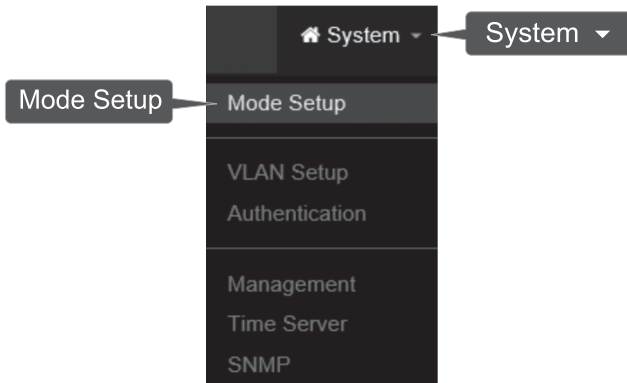

17. Haga clic en el campo **Mode** (modo) y en **WDS Mode** (modo WDS). Después haga clic en **Save & Reboot** (guardar y reiniciar), y cuando se le indique que cambie la configuración, haga clic en **Yes** (sí) para reiniciar el dispositivo y aplicar los cambios.

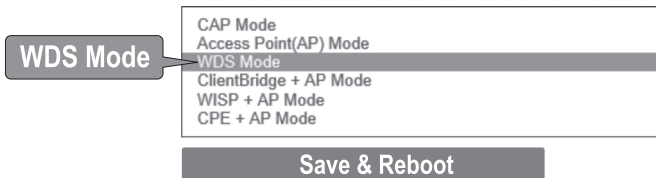

18. En el menú de la parte superior, haga clic en **System** (sistema) y en **VLAN Setup** (configuración VLAN).

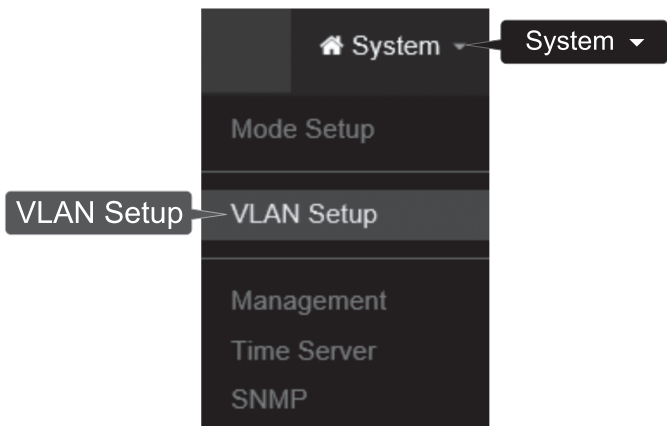

19. Haga clic en **Network** (red) en la primera entrada de la lista de VLAN bajo la columna de acción.

#	VLAN Mode	Flag	IP Address	Netmask	Action
0	CLI Native ETH0 Native ETH1 Access Control		192.168.10.100	255.255.255.0	Network

Network

20. En la sección IP Setup (configuración de IP), indique la dirección IP **192.168.10.50** y máscara de red **255.255.255.0**. Después haga clic en **Save** (guardar). En el menú situado en la parte superior, se le indicará que debe reiniciar el dispositivo. Haga clic en el botón **Reboot** (reiniciar) y en la página siguiente haga clic también en **Reboot**. Cuando se le indique que cambie la configuración, haga clic en **Yes** (sí) para reiniciar el dispositivo y aplicar los cambios.

Nota: Al configurar el TEW-740APB0 #2, indique la dirección IP 192.168.10.51 y máscara de red 255.255.255.0.

IP Setup	
IP Mode	<input checked="" type="radio"/> Enable <input type="radio"/> Disable
IP Address	192.168.10.50
Netmask	255.255.255.0

21. Haga clic en la pestaña **Wireless** y seleccione **Radio 0 Basic Setup** (configuración básica radio 0). Asegúrese de que esté seleccionado **Channel 1** (canal 1) y haga clic en **Save** (guardar).

Nota: Al configurar el TEW-740APB0 #2, el canal wireless debe ser el mismo que el del TEW-740APB0 #1.

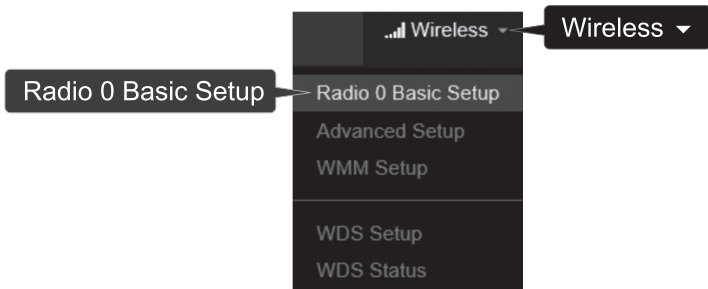

22. Haga clic en la pestaña **Wireless** y seleccione **WDS Setup** (configuración de WDS).

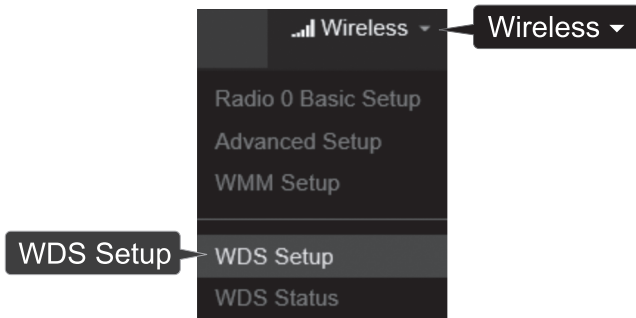

23. Haga clic en **Enabled** (habilitado) para la configuración WDS y seleccione **AES** bajo Authentication (autenticación). Indique una **PassPhrase** (frase clave) para el WDS (8-63 caracteres alfanuméricos).

Nota: Al configurar el TEW-740APB0 #2, la frase clave de AES para el WDS debe ser la misma que la del TEW-740ABPO #1.

A screenshot of the 'WDS Setup' configuration page. At the top, there are two radio buttons: 'Enable' (selected) and 'Disable'. Below this, there are three input fields: 'ESSID' with the value 'TRENDnet_740_wds', 'Authentication' with a dropdown menu set to 'AES', and 'PassPhrase' with the value 'XXXXXXXXXXXXXX'.

24. Bajo WDS Client Setup (configuración de cliente WDS), active la primera entrada e indique la dirección MAC WiFi del TEW-740APB0 #2. Después haga clic en **Save** (guardar).

Nota: Al configurar el TEW-740APB0 #2, indique la dirección MAC WiFi del TEW-740APB0 #1.

A screenshot of the 'WDS Client Setup' configuration page. It features a table with two columns: 'Enable' and 'MAC Address'. The first row has a checked checkbox in the 'Enable' column and the MAC address '00:11:22:33:44:11' in the 'MAC Address' column.

Enable	MAC Address
<input checked="" type="checkbox"/>	00:11:22:33:44:11

25. Cuando se le indique, haga clic en **Reboot** (reiniciar) en la parte superior de la página, haga clic en el botón Reboot y después en **Yes** (sí) para reiniciar y aplicar los cambios en la configuración.

Nota: Una vez que se reinicie el dispositivo y se apliquen los cambios, deberá volver a conectarse a la página de configuración del dispositivo utilizando la nueva configuración de dirección IP.

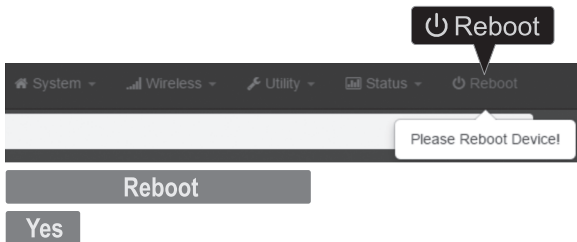

Phase 3: Instalación y configuración de hardware de la unidad TEW-740APBO #2

Al configurar el TEW-740APBO #2, repita todos los pasos de instalación y configuración de la Fase 2.

1. En los pasos 19 y 20, bajo IP Setup (configuración de IP), indique la dirección IP **192.168.10.51** y máscara de red **255.255.255.0**. Después haga clic en **Save** (guardar).

IP Setup	
IP Mode	<input checked="" type="radio"/> Enable <input type="radio"/> Disable
IP Address	<input type="text" value="192.168.10.51"/>
Netmask	<input type="text" value="255.255.255.0"/>

2. En el paso 24, bajo WDS Client Setup (configuración de cliente WDS), indique la dirección MAC WiFi de la unidad #1 del TEW-740APBO. Después haga clic en **Save** (guardar).

WDS Client Setup	
Enable	MAC Address
<input checked="" type="checkbox"/>	<input type="text" value="00:11:22:33:44:00"/>

Fase 4: Confirmar la conectividad

1. Deje su computadora conectada al TEW-740APBO #2 y la interfaz de administración web abierta.
2. Asegúrese de que tanto el punto de acceso TEW-740APBO #1 como el TEW-740APBO #2 estén alimentados y aproximadamente a 15 pies (5 m) de distancia entre sí, con la parte frontal de los puntos de acceso frente a frente.

TEW-740APBO #1

TEW-740APBO #2

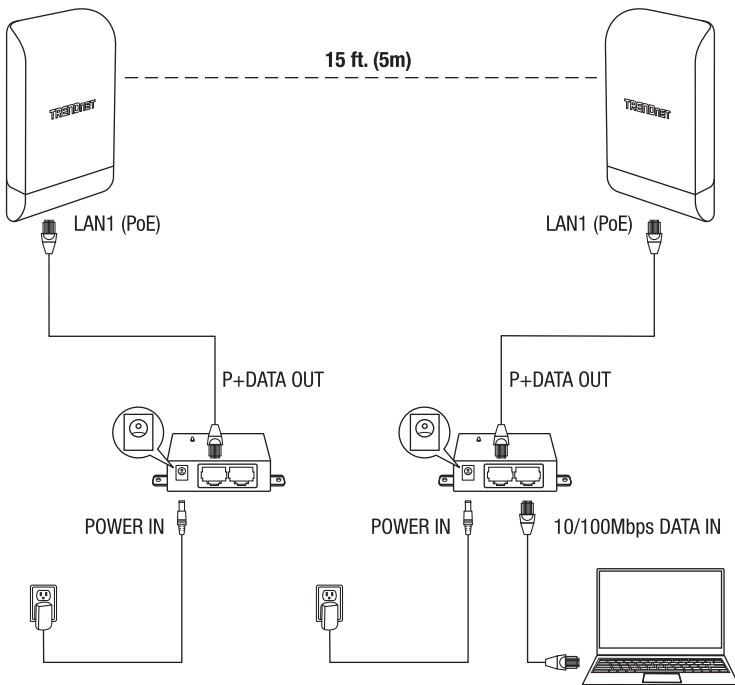

3. Para comprobar la conectividad, haga clic en Utility (herramienta) y en **Network Utility** (herramienta de red) en la interfaz de administración web del TEW-740ABPO #2.

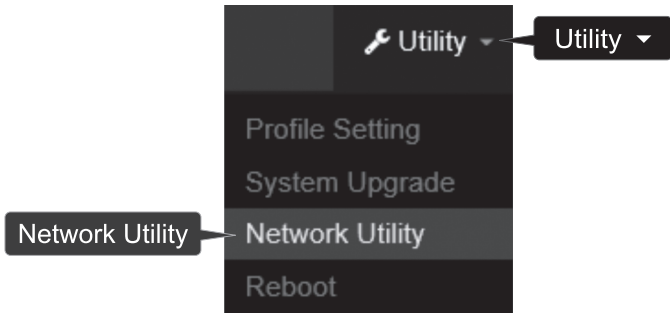

4. En el campo **IP/Domain** (IP/dominio), indique la dirección IP del TEW-740ABPO #1, 192.168.10.50, y junto a **Times** (tiempos) haga clic en **Ping**.

5. Las respuestas de ping y una pérdida de 0% en paquetes indicarán una conexión correcta de punto a punto entre el TEW-740ABPO #1 y el #2.

Nota: Si falla la prueba de conectividad, espere un minuto e inténtelo de nuevo. Asegúrese de que no haya obstáculos entre los dos puntos de acceso al ejecutar la prueba de conectividad y que los dos puntos de acceso no estén demasiado cerca el uno del otro.

```

PING 192.168.10.50 (192.168.10.50): 56 data bytes
64 bytes from 192.168.10.50: icmp_seq=0 ttl=64 time=10.3 ms
64 bytes from 192.168.10.50: icmp_seq=1 ttl=64 time=0.2 ms
64 bytes from 192.168.10.50: icmp_seq=2 ttl=64 time=0.2 ms
64 bytes from 192.168.10.50: icmp_seq=3 ttl=64 time=0.2 ms
64 bytes from 192.168.10.50: icmp_seq=4 ttl=64 time=0.2 ms

--- 192.168.10.50 ping statistics ---
5 packets transmitted, 5 packets received, 0% packet loss
round-trip min/avg/max = 0.2/2.2/10.3 ms
  
```

3. Instalación del cable de tierra y montaje en poste

1. Localice la toma de tierra situada en la sección inferior de la carcasa. Utilizando un destornillador de estrella, retire el tornillo de la toma de tierra (girando de izquierda a derecha) y sujete el cable de tierra incluido con el tornillo de la toma de tierra. Atornille el tornillo de la toma de tierra (de izquierda a derecha) junto con el cable de tierra. Tras instalar el cable de tierra, retire otra lengüeta de la carcasa, doblándola con suavidad hacia delante y hacia atrás hasta que se retire. Al hacerlo, se podrá pasar el cable de tierra por la apertura.

Nota: Es posible que haya que cortar el cable de tierra y prolongarlo añadiendo un cable de tierra adicional para que llegue hasta una toma de tierra adecuada.

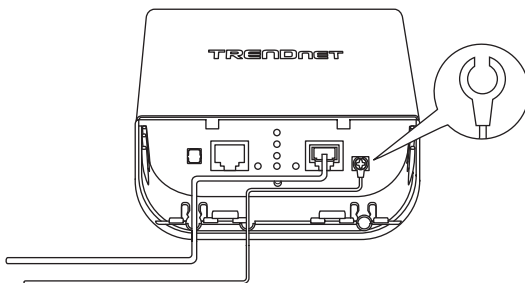
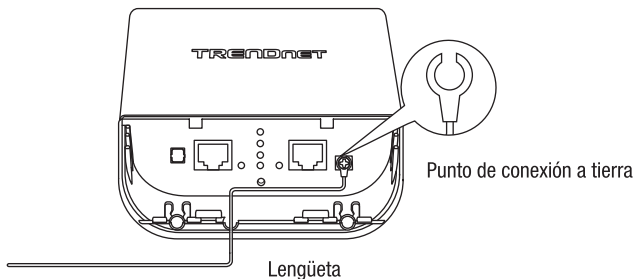

2. Vuelva a colocar la cubierta alineando las guías con las muescas según se indica y presione la cubierta hacia abajo hasta que se encastre y quede fija. Tras reinstalar la cubierta, inserte en la apertura el sello de caucho incluido, según se indica.

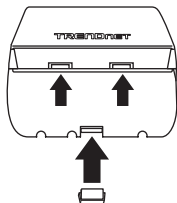

3. Inserte las piezas de sujeción en los orificios situados en la parte trasera del punto de acceso.

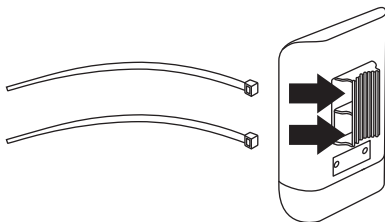

4. Enrolle las piezas de sujeción al poste donde se instalarán los puntos de acceso. En las piezas de sujeción, inserte el extremo abierto en el mecanismo de bloqueo y tire hasta que el punto de acceso quede ajustado.

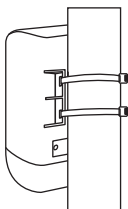

5. Una vez montados correctamente los puntos de acceso, podrá conectar los cables de tierra a los puntos de tierra adecuados y los cables RJ-45 de cada punto de acceso a su red.

Referencia de instalación terminada

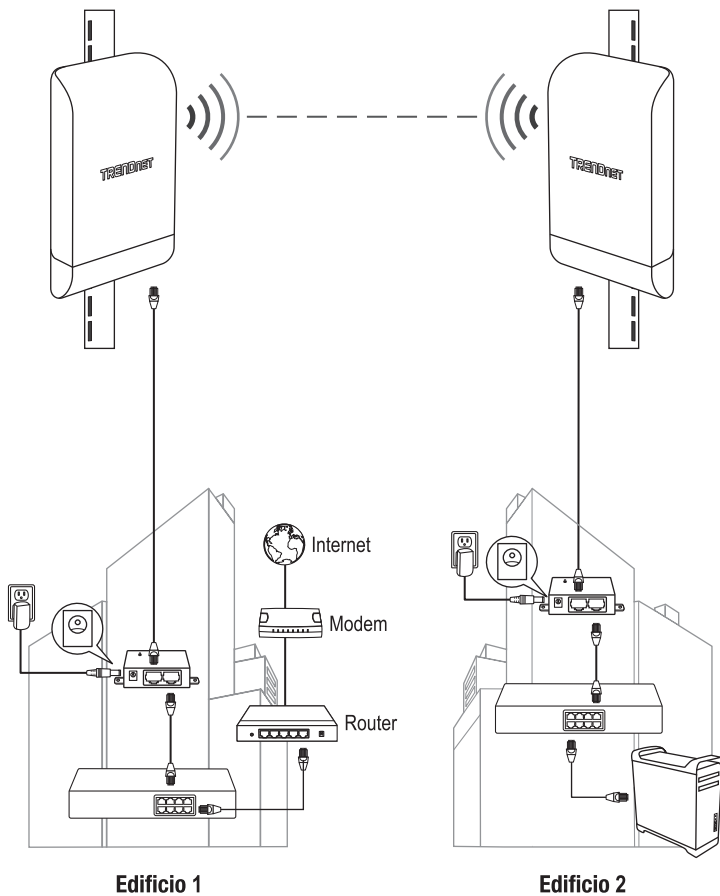

Information published	Value and precision	Unit
Manufacturer's name or trade mark, commercial registration number and address	-	-
Model identifier	-	-
Input voltage	100-240VAC	V
Input AC frequency	50/60	Hz
Output voltage	12	V
Output current	1	A
Output power	12	W
Average active efficiency	83.26	%
Average active efficiency	83.26	%
Efficiency at low load (10 %)	93.85	%
No-load power consumption	0.2	W
No-load power consumption	0.2	W

Percentage of nameplate output current	
Load condition 1	100 % \pm 2 %
Load condition 2	75 % \pm 2 %
Load condition 3	50 % \pm 2 %
Load condition 4	25 % \pm 2 %
Load condition 5	10 % \pm 2 %
Load condition 6	0 % (no-load condition)

FCC Statement

This equipment has been tested and found to comply with the limits for a Class B digital device, pursuant to part 15 of the FCC Rules. These limits are designed to provide reasonable protection against harmful interference in a residential installation. This equipment generates, uses and can radiate radio frequency energy and, if not installed and used in accordance with the instructions, may cause harmful interference to radio communications. However, there is no guarantee that interference will not occur in a particular installation. If this equipment does cause harmful interference to radio or television reception, which can be determined by turning the equipment off and on, the user is encouraged to try to correct the interference by one or more of the following measures:

- Reorient or relocate the receiving antenna.
- Increase the separation between the equipment and receiver.
- Connect the equipment into an outlet on a circuit different from that to which the receiver is connected.
- Consult the dealer or an experienced radio/TV technician for help.

FCC Radiation Exposure Statement

This device complies with FCC radiation exposure limits set forth for an uncontrolled environment and it also complies with Part 15 of the FCC RF Rules. This equipment must be installed and operated in accordance with provided instructions and the antenna(s) used for this transmitter must be installed to provide a separation distance of at least 20 cm from all persons and must not be co-located or operating in conjunction with any other antenna or transmitter. End-users and installers must be provided with antenna installation instructions and consider removing the no-collocation statement.

This device complies with Part 15 of the FCC Rules. Operation is subject to the following two conditions:

- (1) this device may not cause harmful interference, and
- (2) this device must accept any interference received, including interference that may cause undesired operation.

Caution!

Any changes or modifications not expressly approved by the party responsible for compliance could void the user's authority to operate the equipment.

Canada Statement

This device contains licence-exempt transmitter(s)/receiver(s) that comply with Innovation, Science and Economic Development Canada's licence-exempt RSS(s). Operation is subject to the following two conditions:

- (1) This device may not cause interference.
- (2) This device must accept any interference, including interference that may cause undesired operation of the device.

L'émetteur/récepteur exempt de licence contenu dans le présent appareil est conforme aux CNR d'Innovation, Sciences et Développement économique Canada applicables aux appareils radio exempts de licence. L'exploitation est autorisée aux deux conditions suivantes :

- 1) L'appareil ne doit pas produire de brouillage;
- 2) L'appareil doit accepter tout brouillage radioélectrique subi, même si le brouillage est susceptible d'en compromettre le fonctionnement.

The device meets the exemption from the routine evaluation limits in section 2.5 of RSS 102 and compliance with RSS-102 RF exposure, users can obtain Canadian information on RF exposure and compliance.

Le dispositif rencontre l'exemption des limites courantes d'évaluation dans la section 2.5 de RSS 102 et la conformité à l'exposition de RSS-102 rf, utilisateurs peut obtenir l'information canadienne sur l'exposition et la conformité de rf.

This transmitter must not be co-located or operating in conjunction with any other antenna or transmitter. This equipment should be installed and operated with a minimum distance of 20 centimeters between the radiator and your body.

Cet émetteur ne doit pas être Co-placé ou ne fonctionnant en même temps qu'aucune autre antenne ou émetteur. Cet équipement devrait être installé et actionné avec une distance minimum de 20 centimètres entre le radiateur et votre corps.

TRENDNET®

Certifications

This device complies with Part 15 of the FCC Rules. Operation is subject to the following two conditions:

- (1) This device may not cause harmful interference.
- (2) This device must accept any interference received.

Including interference that may cause undesired operation.



Waste electrical and electronic products must not be disposed of with household waste. Please recycle where facilities exist. Check with your Local Authority or Retailer for recycling advice.

For EU/EFTA and UK(NI), this product can be used in the listed countries



AL	AT	BA	BE	BG	CY	CZ	DE	DK	ES
FI	FR	GR	HR	HU	IE	IS	IT	LU	ME
MT	NL	NO	PL	PT	RO	RS	SE	SI	SK
UK	UK(NI)								

This product may be operated in 2.4GHz and/or 5GHz bands, and is restricted to indoor use only when operating in 5.15-5.35GHz in the listed EU countries and UK(NI). Please refer to the Warranty Guide for full details on restrictions.

(DE) Dieses Produkt kann mit dem 2.4-GHz und/oder 5-GHz-Band betrieben werden und ist in den genannten EU-Ländern und in GB(NI) nur zur Verwendung in Innenräumen bestimmt, wenn es mit 5,15-5,35 GHz betrieben wird.

(FR) Ce produit peut fonctionner dans les bandes 2,4 GHz et/ou 5 GHz, et est limité à une utilisation en intérieur uniquement lorsqu'il fonctionne dans les bandes 5,15-5,35 GHz dans les pays de l'UE et au Royaume-Uni (NI).

(ES) Este producto puede utilizarse en las bandas de 2,4 GHz y de 5 GHz, y está restringido para su uso solo en interiores cuando se utilice a 5,15-5,35 GHz en los países indicados de la UE y en el Reino Unido (NI).

(IT) Questo prodotto può essere utilizzato nelle bande 2,4GHz e/o 5GHz, ed è limitato all'uso interno solo quando funziona in 5,15-5,35GHz nei paesi UE elencati e nel Regno Unito (NI).

(NL) Dit product kan worden gebruikt op 2,4GHz en/of 5GHz-banden en is beperkt tot enkel binnenruimtegebruik wanneer gebruikt op 5,15-5,35GHz in de EU en het VK (NI).

(PL) Ten produkt może być używany wyłącznie w pasmach 2,4 GHz i/lub 5 GHz oraz tylko wewnątrz budynków podczas działania w paśmie 5,15-5,35 GHz w wymienionych krajach UE i Wielkiej Brytanii (NI).

(CZ) Tento výrobek lze provozovat v pásmech 2,4 GHz a/nebo

5 GHz a v pásmu 5,15-5,35 GHz je omezen pouze na interní použití v uvedených zemích EU a Velké Británie (Severní Irsko).

(HU) A termék a 2,4 GHz-es és/vagy 5 GHz-es sávokon használható, és a felsorolt EU-országokban és az Egyesült Királyságban (Észak-Írországon) csak beltérben használható, ha az 5,15-5,35 GHz-es frekvencián működik.

(NO) Dette produktet kan brukes på båndene 2,4 GHz og/eller 5 GHz og er begrenset til innendørs drift ved bruk av 5,15-5,35 GHz i EU-landene på listen og Storbritannia.

(DK) Dette produkt kan benyttes på frekvensbåndene på 2,4GHz og/eller 5GHz og er kun til indendørs brug, når de bruges på 5,15-5,35GHz i de angivne EU-lande og Storbritannien (NI).

(FI) Tämä tuoteita voidaan käyttää 2,4 GHz ja/tai 5 GHz:n taajuuksilla, ja se on rajoitettu ainoastaan sisäkäyttöön, kun sillä käytetään 5,15-5,35 GHz:n taajuuksilla luetteluissa EU-maissa ja Yhdistyneessä kuningaskunnassa (ja Pohjois-Irannissa).

(SE) Den här produkten kan användas frekvensbanden 2,4 GHz och/eller 5 GHz och är begränsad till endast inomhusanvändning när den används 5,15-5,35 GHz i de uppräknade EU-länderna och UK (NI).

(PT) Este produto pode ser operado nas bandas de 2,4 GHz e/ou 5 GHz e é restrito para utilização em espaços interiores apenas quando opera na frequência de 5,15-5,35 GHz nos países listados da UE e no Reino Unido (NI).

(GR) Αυτό το προϊόν μπορεί να χρησιμοποιηθεί στις ζώνες συχνότητας 2,4GHz ή/και 5GHz, και η χρήση επιτρέπεται μόνο σε εσωτερικούς χώρους, όταν λειτουργεί στο 5,15-5,35GHz στις αναφερόμενες χώρες της ΕΕ και στο Η.Β. (NI).

(HR) Ovaj proizvod može raditi u frekventnim pojasmima od 2,4 GHz i/ili 5 GHz i njegova uporaba je ograničena na

zavolane prostore samo kada radi u frekventnijom pojasu od 5,15-5,35 GHz u navedenim državama članicama EU-a i Ujedinjenom kraljevstvu (Sjeverno Irsko).

(SI) Ta izdelek lahko deluje v 2,4- in/ali 5-GHz pasu in je pri delovanju v pasu od 5,15 do 5,35 GHz v navedenih državah EU v NI omejen samo na notranjo uporabo.

(RO) Acest produs poate fi operat în benzile de 2,4GHz și/sau 5GHz, și este restricționat să utilizeze în interior la funcționarea în 5,15-5,35GHz în țările din UE listate și în UK(NI).

(BG) Този продукт може да се използва в 2,4GHz в или 5GHz честотни ленти и е ограничен до използване на закрито само когато работи в диапазон на 5,15 - 5,35GHz в изброените страни от ЕС и Великобритания (Северна Ирландия).

(SK) Tento výrobok môže byť používaný v pásmach 2,4 GHz alebo 5 GHz a jeho používanie je obmedzené len na interier, ak sa používa v pásme 5,15 až 5,35 GHz v uvedených krajinách EU a Spojeným kráľovstvom a Severnom Írsku.

(IS) Þessi vörur má nota á tölböllum 2,4 GHz og/ella tölböllum 5 GHz, þó eru þær mörkuðar að nota þær í milli 5,15-5,35 GHz í tilgreindum ESB-landum og Bretlandi (NI).

(MT) Dan il-prodott jista' jilhadem f'indoor ta' 2.4GHz u/jew 5GHz, u jista' restrizzjon għal użu għewna biss meta jilhadem f'5,15-5,35GHz fil-pajjiżi elenkati tal-UE u tar-Renju Unjtu (NI).

This product can be used in the UK

 This product may be operated in 2.4GHz and/or 5GHz bands, and is restricted to indoor use only when operating in 5.15-5.35GHz in the UK. Please refer to the Warranty Guide for full details on restrictions.

Applies to PoE Products Only: This product is to be connected only to PoE networks without routing to the outside plant.

Note

The Manufacturer is not responsible for any radio or TV interference caused by unauthorized modifications to this equipment. Such modifications could void the user's authority to operate the equipment.

Advertencia

En todos nuestros equipos se mencionan claramente las características del adaptador de alimentación necesario para su funcionamiento. El uso de un adaptador distinto al mencionado puede producir daños físicos y/o daños al equipo conectado. El adaptador de alimentación debe operar con voltaje y frecuencia de la energía eléctrica domiciliar existente en el país o zona de instalación.

Technical Support

If you have any questions regarding the product installation, please contact our Technical Support.

Toll free US/Canada: 1-866-845-3673

Regional phone numbers available at www.trendnet.com/support

TRENDnet

20675 Manhattan Place
Torrance, CA 90501
USA

Product Warranty Registration

Please take a moment to register your product online. Go to TRENDnet's website at www.trendnet.com/register