

TRENDnet[®]



Quick Installation Guide
TEW-740APBO (V3)

Table of Contents

1 Italiano

1. Prima di iniziare
2. Installazione e configurazione hardware
3. Installazione filo di messa a terra e supporto di montaggio

1. Prima di iniziare

Contenuto della confezione

- TEW-740APBO
- CD-ROM (Guida Utente)
- Guida rapida d'installazione
- Iniettore PoE brevettato
- Adattatore di alimentazione (12V DC, 1 A)
- Hardware di montaggio
- Filo di messa a terra
- Guarnizione in gomma

Requisiti minimi

- Computer con porta di rete e web browser
- Uno switch di rete o un router con una porta LAN di rete disponibile
- Ulteriore TEW-740APBO H/W: v3.xR punto di accesso direzione N300 wireless
- 4 x cavi di rete RJ-45

Nota:

Si raccomanda di utilizzare cavi di rete senza cappucci aggiuntivi, cappucci incorporati o cuffie con i punti di accesso per l'attrezzamento del cavo all'interno dell'alloggiamento.

Nota:

Il TEW-740APBO non supporta standard PoE IEEE 802.3at/af. Occorre usare l'iniettore Power over Ethernet brevettato fornito con il modello TEW-740APBO. La presente guida all'installazione ti guiderà passo passo attraverso l'installazione e la configurazione di due punti di accesso TEW-740APBO per stabilire un ponte point to point wireless utilizzando WDS (sistema di distribuzione wireless). Il cavo Ethernet RJ-45 tra l'iniettore passivo PoE e il punto di accesso può avere una lunghezza massima fino a 60 m (197 piedi).

AVVERTENZA COMPATIBILITÀ: Se si stanno stabilendo connessioni bridge (a ponte) WDS a TRENDnet TEW-740APBO H/W: punti di accesso esterni v2.0R, assicurarsi di aggiornare i punti di accesso esterni TEW-740APBO H/W: v2.0R al firmware 2.10 o superiore per ottenere la compatibilità WDS con il TEW-740APBO H/W: v3.0R.

2. Installazione e configurazione hardware

Nota:

- L'indirizzo IP predefinito del TEW-740APBO è 192.168.10.100. Per configurare il TEW-740APBO, il vostro adattatore di rete deve avere un indirizzo IP all'interno delle subnet 192.168.10.x (p.e. 192.168.10.10). Fare riferimento all'Appendice nella Guida Utente per maggiori informazioni.
- La configurazione iniziale deve essere completata in un ambiente di test con due punti di accesso TEW-740APBO distanti l'uno dall'altro circa 15 piedi (5 m) con la parte anteriore dei punti di accesso direttamente una di fronte all'altra.
- Configurare e collegare i punti di accesso prima del montaggio.

Fase 1: Panoramica

In questa guida d'installazione, ipotizziamo quanto segue:

Impostazioni del router:

Router/ indirizzo IP Gateway predefinito: 192.168.10.1

Maschera Subnet: 255.255.255.0

I punti di accesso TEW-740APBO saranno configurati con le impostazioni seguenti:

TEW-740APBO #1

Indirizzo IP: 192.168.10.50

Netmask (Subnet Mask): 255.255.255.0

IP Gateway (Gateway predefinito): 192.168.10.1

DNS Principale: 192.168.10.1

Canale Wireless (Predefinito): 1

Crittografia WDS AES

TEW-740APBO #2

Indirizzo IP: 192.168.10.51

Netmask (Subnet Mask): 255.255.255.0

IP Gateway (Gateway predefinito): 192.168.10.1

DNS Principale: 192.168.10.1

Canale Wireless (Predefinito): 1

Crittografia WDS AES

In questo esempio si presumerà che il dispositivo utilizzi i seguenti indirizzi MAC:

Indirizzo TEW-740APBO #1 MAC: 00:11:22:33:44:00

Indirizzo TEW-740APBO #2 MAC: 00:11:22:33:44:11

Fase 2: Impostazione e configurazione hardware TEW-740APB0 Unità #1

1. Rimuovere il coperchio del punto di accesso tirando ed e trattenendo la linguetta in posizione verticale verso l'alto(in base all'orientamento del punto di accesso) e fare scorrere il coperchio nelle due posizioni indicate qui sotto per allontanarlo dal punto di accesso.

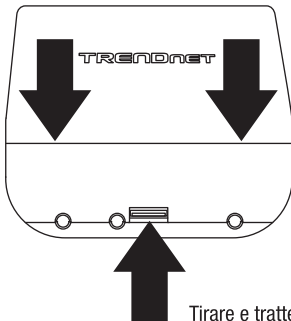

Tirare e trattenere la linguetta

2. Annotare l'indirizzo MAC (WiFi MAC) del punto di accesso TEW-740APB0 #1. L'indirizzo MAC (WiFi MAC) può essere trovato sulla parte interna del coperchio del dispositivo dove sono l situate le porte Ethernet LAN (mostrato qui sotto).

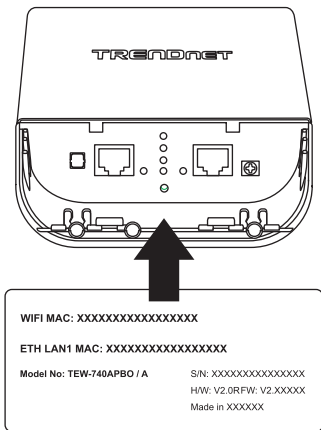

3. Rimuovere la linguetta sull'estrema sinistra delicatamente piegandola e tirando fino a quando la linguetta viene rimossa. Questo creerà l'apertura per instradare al suo interno un cavo di rete RJ-45.

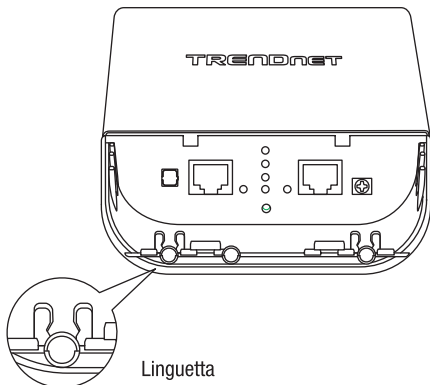

4. Utilizzando un cavo di rete, collegare un'estremità del cavo alla porta LAN (PoE) e spingere il cavo all'interno del guida cavo sull'estrema sinistra, quindi attraverso l'apertura che è stata creata nel passaggio precedente.

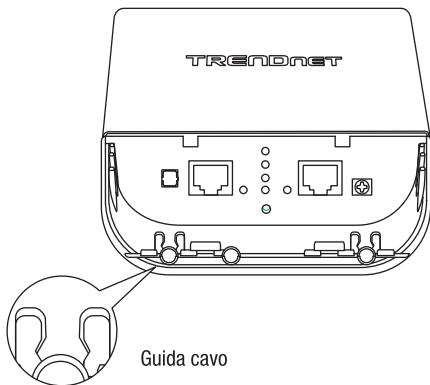

5. Collegare l'estremità opposta del cavo di rete alla porta **P+DATA OUT** sull'iniettore PoE incluso.
6. Utilizzando un altro cavo di rete, collegare un'estremità alla porta **10/100 DATA IN** sull'iniettore PoE incluso.
7. collegare l'altra estremità del cavo di rete alla porta Ethernet del tuo computer.
8. Collegare l'adattatore incluso all'iniettore PoE **POWER IN** sull'iniettore PoE incluso.
9. Quindi collegare l'adattatore di alimentazione in un presa elettrica a parete.
10. Accertarsi che il dispositivo sia alimentato attraverso gli indicatori LED.

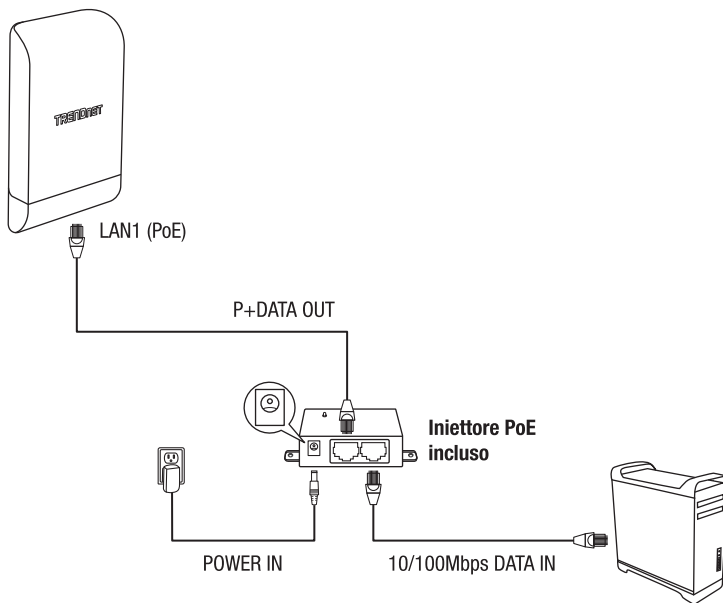

11. Assegnare un indirizzo IP statico all'adattatore di rete del tuo computer nella subnet di 192.168.10.x (p.e. 192.168.10.10) e una subnet mask di 255.255.255.0.

Come staticizzare l'indirizzo IP del proprio computer

- Sulla tastiera premere i tasti "windows" e "R" contemporaneamente.
- Inserire "ncpa.cpl" nella finestra per richiamare le "Network Connections "(Connessioni di rete) sul proprio PC.

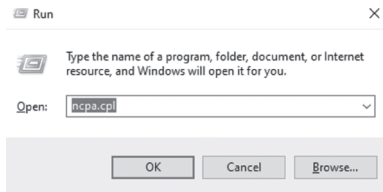

Nota: "Network Connections" (Connessioni di rete) visualizzerà le schede di rete che sono attualmente associate al tuo computer.

- Cliccare con il tasto destro del mouse sull'adattatore di rete che è attualmente associato al dispositivo che si sta tentando di configurare. Solitamente sarà quello con la dicitura "Ethernet" nel nome.



- Selezionare "Properties" (Proprietà) dal menu dopo aver fatto clic con il tasto destro sull'adattatore.

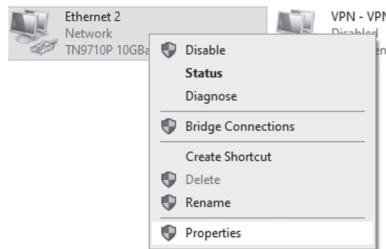

- e. Doppio clic su "Internet Protocol Version 4 (TCP/IPv4)" (Protocollo Internet Versione 4 TCP/IPv4).

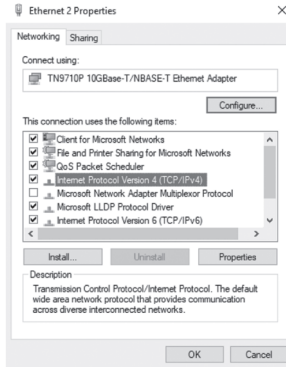

- f. Selezionare "Use the following IP Address" (Utilizza il seguente indirizzo IP) per impostare manualmente l'indirizzo IP del proprio computer. Inserire le seguenti informazioni nei rispettivi campi:

Indirizzo IP: Controllare con il dispositivo a cui si è connessi per scoprire l'indirizzo IP. Le prime 3 serie di cifre devono corrispondere. Per la finalità di questo video, si utilizzerà 192.168.10.10.

Maschera di sottorete: La maschera di sottorete del dispositivo a cui si tenta di connettersi deve essere la stessa del proprio computer. Per la finalità di questo video, la maschera di sottorete sarà 255.255.255.0

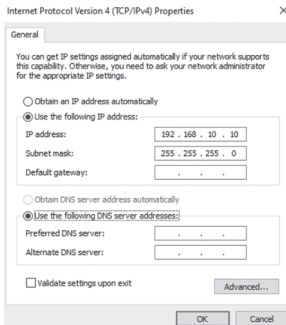

g. Quando le impostazioni sono completate, cliccare OK su "Internet Protocol Version 4 (TCP/IPv4) Properties "(Proprietà del Protocollo Internet Versione 4 TCP/IPv4), e cliccare anche OK su "Ethernet Properties "Proprietà Ethernet).

Nota: Se non si clicca sul pulsante OK, le impostazioni non verranno salvate.

h. Per impostare nuovamente il computer su DHCP, seguire la procedura descritta ai punti 1-5. Quando si accede alla schermata "Internet Protocol Version 4 (TCP/IPv4) Properties " (Proprietà del Protocollo Internet Versione 4 TCP/IPv4), cliccare su "Obtain an IP address automatically "(Ottenere automaticamente un indirizzo IP). Ciò permetterà di assegnare al proprio computer un indirizzo IP in modo casuale sulla rete.

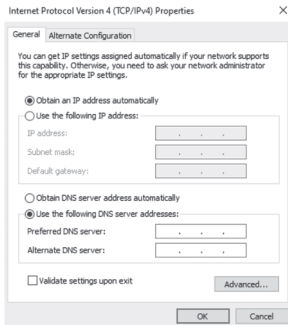

12. Aprite la finestra del browser, digitate l'indirizzo IP del punto di accesso nella barra dell'indirizzo e quindi premere **Enter**. L'indirizzo IP predefinito è 192.168.10.100.

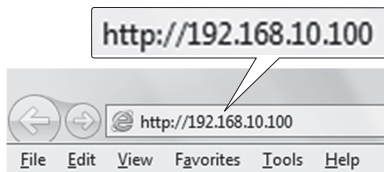

13. Quando suggerito, accedete alla pagina di configurazione del browser usando le impostazioni predefinite per user name e password.

User Name: **admin**

Password: **admin**

Nota: User Name e Password distinguono tra lettere maiuscole e minuscole.

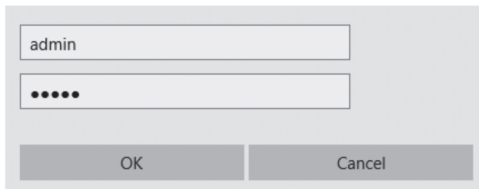

14. Cliccare sulla scheda **Sistema** e selezionare **Gestione**.

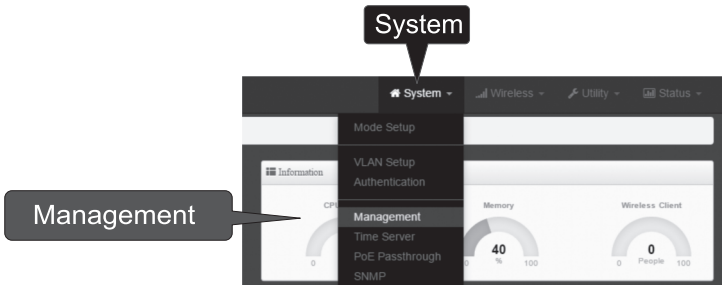

15. Su **Password Amministratore**, cambiare la password amministrare predefinita digitando la vostra nuova password nei campi previsti e quindi cliccare sul tasto **Salva** in fondo alla pagina.

Administrator Password

New Admin Password *****

Check Admin Password *****

Save

Status ▾ Reboot

Please Reboot Device!

Reboot

16. Dopo che il dispositivo ha salvato le modifiche e si riavvia, cliccare su **Sistema** e su **Impostazione Modalità**.

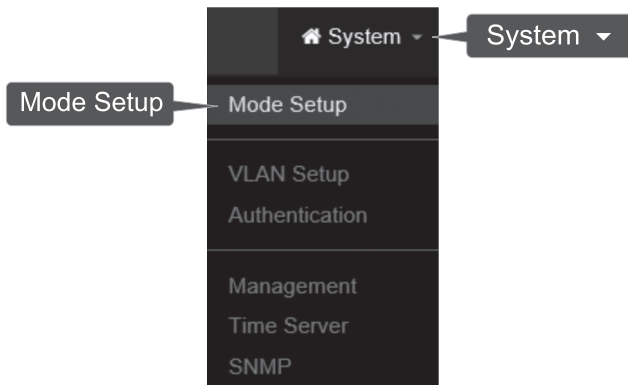

17. Cliccare sul campo **Modalità** e cliccare su **Modalità WDS**. Quindi cliccare su **Salva e Riavvia** e quando viene suggerito modificare le impostazioni, cliccare su **Sì** per riavviare il dispositivo e applicare le modifiche.

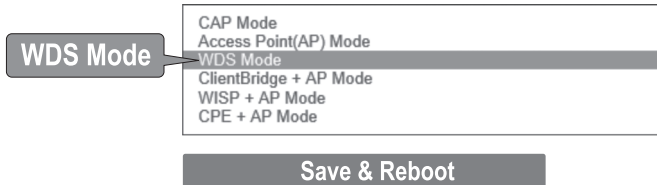

18. Nel menu superiore, cliccare su **Sistema** e quindi su **Impostazione VLAN**.

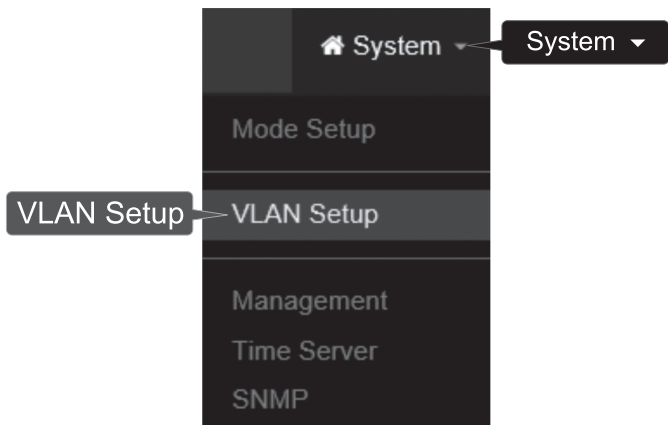

19. Per il primo ingresso nella Lista VLAN, nella colonna azione, cliccare su **Network**.

#	VLAN Mode	Flag	IP Address	Netmask	Action
0	ETH	Native ETH0 Native ETH1 Access Control	192.168.10.100	255.255.255.0	Network



20. Nella sezione Impostazione IP, inserire l'Indirizzo IP **192.168.10.50** e la Netmask **255.255.255.0**. Quindi cliccare su **Salva**. Nel menu situato sulla parte superiore, vi sarà suggerito di riavviare il dispositivo. Cliccare sul pulsante **Riavvia** e nella pagina seguente, cliccare su **Riavvia**. Quando viene suggerito modificare le impostazioni, cliccare su **Si** per riavviare il dispositivo e applicare le modifiche.

Nota: When configuring TEW-740APB0 #2, the wireless channel must be the same as TEW-740APB0 #1.

IP Setup	
IP Mode	<input checked="" type="radio"/> Enable <input type="radio"/> Disable
IP Address	<input type="text" value="192.168.10.50"/>
Netmask	<input type="text" value="255.255.255.0"/>

21. Cliccare sulla scheda **Wireless** e selezionare **Impostazione Base Radio 0**. Accertarsi che sia selezionato Canale 1 e cliccare su **Salva**.

Nota: Durante la configurazione del TEW-740APB0 #2, il canale wireless deve essere lo stesso di TEW-740APB0 #1.

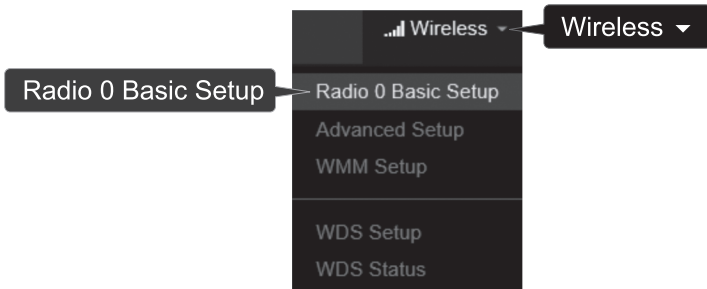

22. Cliccare sulla scheda **Wireless** e selezionare **Impostazione WDS**.

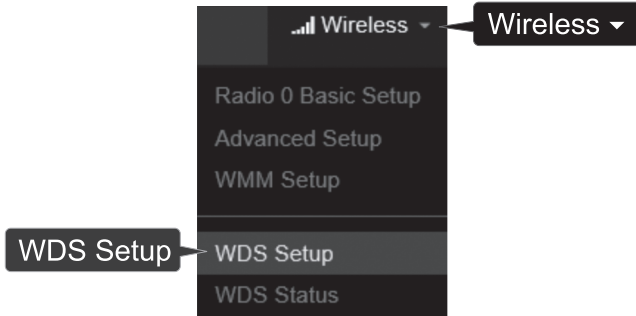

23. Cliccare su **Abilita** per Impostazione WDS e Autenticazione, selezionare **AES**. Digitare una **WDS PassPhrase** (8-63 caratteri alfanumerici).

Nota: Durante la configurazione del TEW-740APBO Unità#2, la Passphrase deve essere la stessa di TEW-740APBO #1.

 A screenshot of the 'WDS Setup' configuration page. At the top, there is a title 'WDS Setup' and two radio buttons: 'Enable' (selected) and 'Disable'. Below this, there are three input fields: 'ESSID' with the value 'TRENDnet_740_wds', 'Authentication' with a dropdown menu set to 'AES', and 'PassPhrase' with the value 'XXXXXXXXXXXX'.

24. Sotto Impostazione Client WDS, controllare il primo accesso e digitare l'indirizzo WiFi MAC del TEW-740APBO#2. Quindi cliccare su **Salva**.

Nota: Durante la configurazione del TEW-740APBO #2, digitare l'indirizzo WiFi MAC del TEW-740APBO #1.

 A screenshot of the 'WDS Client Setup' configuration page. It features a table with two columns: 'Enable' and 'MAC Address'. The 'Enable' column contains a checked checkbox. The 'MAC Address' column contains a text input field with the value '00:11:22:33:44:11'.

25. Quando suggerito, cliccare su **Riavvia** nella parte superiore della pagina, cliccare sul pulsante **Riavvia** e quindi su **Si** per riavviare e applicare le modifiche alla configurazione.

Nota: Dopo che il dispositivo si riavvia e applica le modifiche dovrete riconnettervi alla pagina di configurazione usando le nuove impostazioni dell'indirizzo IP.

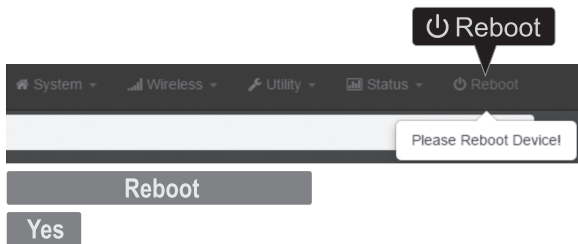

Fase 3: Impostazione e configurazione hardware TEW-740APB0 Unità #2

Durante la configurazione del TEW-740APB0 #2, ripetere tutti i passaggi nella impostazione e configurazione della Fase 2.

1. Nel passaggio 19 e 20, sotto Impostazione IP, digitare l'indirizzo IP **192.168.10.51** e la Netmask **255.255.255.0**. Quindi cliccare su **Salva**.

The image shows the 'IP Setup' configuration screen. It has a title bar with a menu icon and the text 'IP Setup'. Below the title bar, there are two radio buttons for 'IP Mode': 'Enable' (selected) and 'Disable'. Below that, there are two input fields: 'IP Address' with the value '192.168.10.51' and 'Netmask' with the value '255.255.255.0'.

2. Nel passaggio 24, sotto Impostazione Client WDS, immettere l'indirizzo WiFi MAC del TEW-740APB0 Unità #1. Quindi cliccare su **Salva**.

The image shows the 'WDS Client Setup' configuration screen. It has a title bar with a menu icon and the text 'WDS Client Setup'. Below the title bar, there is a table with two columns: 'Enable' and 'MAC Address'. The 'Enable' column has a checked checkbox. The 'MAC Address' column has an input field with the value '00:11:22:33:44:00'.

Fase 4: Confermare connettività

1. Lasciate il vostro computer collegato al TEW-740APB0 #2 e tenete aperta l'interfaccia di gestione Web.
2. Accertatevi che entrambi i punti di accesso TEW-740APB0 #1 e TEW-740APB0 #2 siano alimentati approssimativamente a una distanza di 15 piedi (5m) tra loro con la parte anteriore dei punti di accesso una di fronte all'altra.

TEW-740APB0 #1

TEW-740APB0 #2

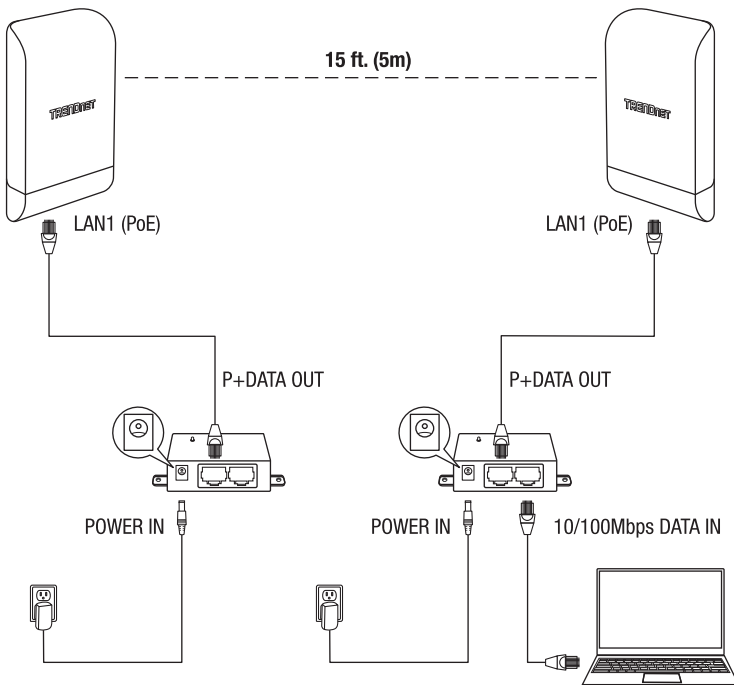

3. Per verificare la connettività, nell'interfaccia di gestione Web del TEW-740ABPO #2, cliccare su **Utility**, quindi cliccare su **Network Utility**.

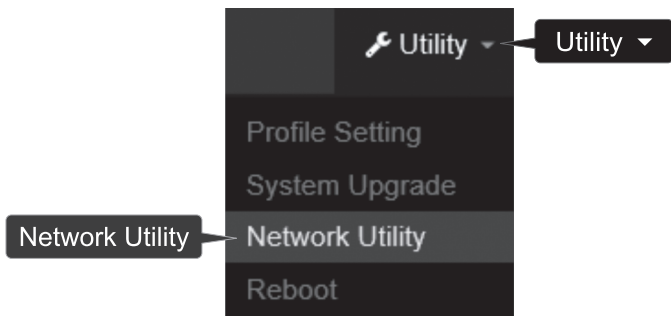

4. Nel campo **IP/Domain**, digitare l'indirizzo IP del TEW-740APBO #1, 192.168.10.50, quindi vicino a **Times**, cliccare su **Ping**.

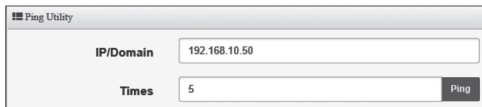

5. Repliche ping e 0% perdita pacchetto indicheranno che è avvenuta la connessione a ponte point-to-point tra TEW-740APBO #1 e #2.

Nota: Se il test di connettività fallisce, attendere qualche minuto e riprovare di nuovo. Accertarsi che non vi siano ostacoli tra i due punti di accesso quando si esegue il test di connettività e accertarsi che i due punti di accesso non siano troppo vicini.

```
PING 192.168.10.50 (192.168.10.50): 56 data bytes
64 bytes from 192.168.10.50: icmp_seq=0 ttl=64 time=10.3 ms
64 bytes from 192.168.10.50: icmp_seq=1 ttl=64 time=0.2 ms
64 bytes from 192.168.10.50: icmp_seq=2 ttl=64 time=0.2 ms
64 bytes from 192.168.10.50: icmp_seq=3 ttl=64 time=0.2 ms
64 bytes from 192.168.10.50: icmp_seq=4 ttl=64 time=0.2 ms
```

```
-- 192.168.10.50 ping statistics --
5 packets transmitted, 5 packets received, 0% packet loss
round-trip min/avg/max = 0.2/2.2/10.3 ms
```

3. Installazione filo di messa a terra e supporto di montaggio

1. Individuare il punto di messa a terra situato nella parte inferiore dell'alloggiamento. Utilizzando un cacciavite Phillips, rimuovere la vite del punto di messa a terra (senso antiorario) e collegare il filo di messa a terra alla vite del punto di messa a terra. Riserrare la vite (senso orario) insieme al filo di messa a terra. Dopo l'installazione del filo di messa a terra, rimuovere un'altra linguetta sull'alloggiamento piegandola delicatamente indietro fino a quando non risulta completamente rimossa. Questo consentirà di creare l'apertura per instradare al suo interno il cavo di messa a terra.

Nota: Potrebbe essere necessario tagliare il filo di messa a terra ed estenderlo utilizzando un filo di messa a terra aggiuntivo al fine di raggiungere l'ideale punto di messa a terra.

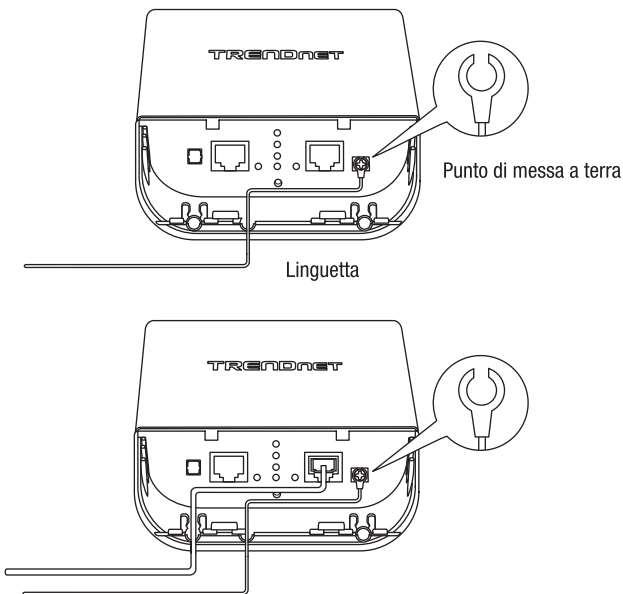

2. Reinstallare il coperchio allineando le guide all'interno delle tacche come mostrato e premere il coperchio fino a quando quest'ultimo si aggancia ed è fissato in posizione. Dopo aver reinstallato la copertura, inserire la guarnizione in gomma in dotazione nell'apertura come mostrato in figura.

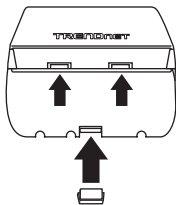

3. Inserire i ganci inclusi attraverso i fori situati nella parte posteriore del punto di accesso.

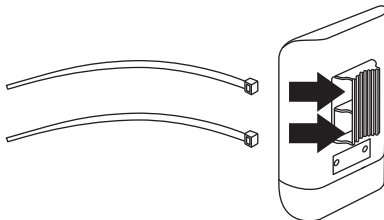

4. Avvolgere i ganci intorno al supporto di fissaggio dove i punti di accesso saranno installati. Sugli altri ganci, inserire l'estremità aperta all'interno del meccanismo di chiusura e tirare fino a quando il punto di accesso è fissato in sicurezza.

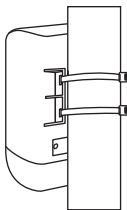

5. Dopo che i punti di accesso sono stati montati correttamente, potete collegare i fili di messa a terra agli idonei punti di messa a terra e i cavi RJ-45 da ciascun punto di accesso alla vostra rete.

Riferimento di installazione completato

ENGLISH

Français

DEUTSCH

ESPAÑOL

PORTUGUÊS

ITALIANO

РУССКИЙ

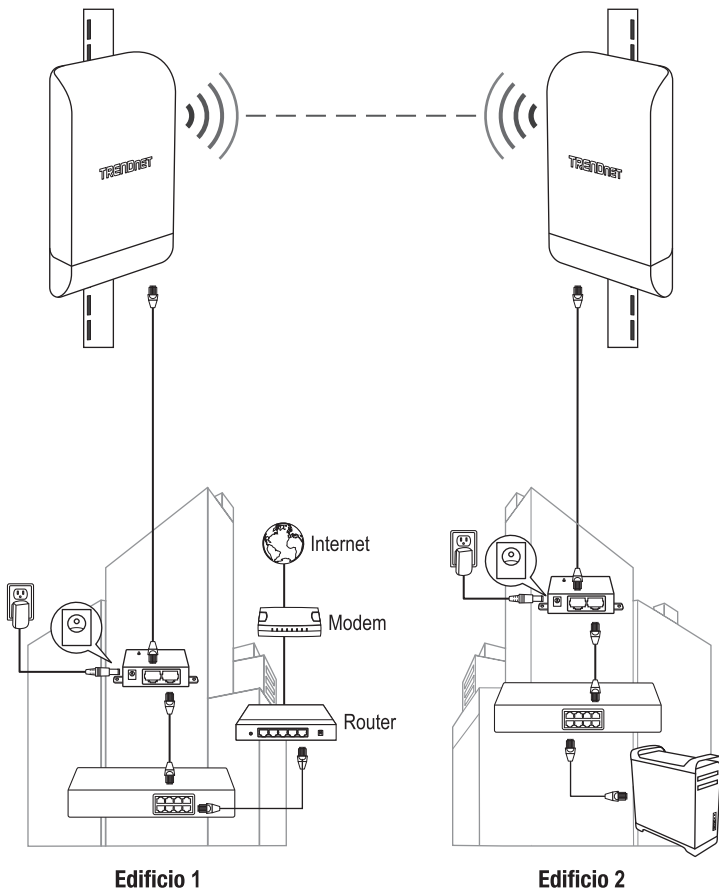

Information published	Value and precision	Unit
Manufacturer's name or trade mark, commercial registration number and address	-	-
Model identifier	-	-
Input voltage	100-240VAC	V
Input AC frequency	50/60	Hz
Output voltage	12	V
Output current	1	A
Output power	12	W
Average active efficiency	83.26	%
Average active efficiency	83.26	%
Efficiency at low load (10 %)	93.85	%
No-load power consumption	0.2	W
No-load power consumption	0.2	W

Percentage of nameplate output current	
Load condition 1	100 % \pm 2 %
Load condition 2	75 % \pm 2 %
Load condition 3	50 % \pm 2 %
Load condition 4	25 % \pm 2 %
Load condition 5	10 % \pm 2 %
Load condition 6	0 % (no-load condition)

FCC Statement

This equipment has been tested and found to comply with the limits for a Class B digital device, pursuant to part 15 of the FCC Rules. These limits are designed to provide reasonable protection against harmful interference in a residential installation. This equipment generates, uses and can radiate radio frequency energy and, if not installed and used in accordance with the instructions, may cause harmful interference to radio communications. However, there is no guarantee that interference will not occur in a particular installation. If this equipment does cause harmful interference to radio or television reception, which can be determined by turning the equipment off and on, the user is encouraged to try to correct the interference by one or more of the following measures:

- Reorient or relocate the receiving antenna.
- Increase the separation between the equipment and receiver.
- Connect the equipment into an outlet on a circuit different from that to which the receiver is connected.
- Consult the dealer or an experienced radio/TV technician for help.

FCC Radiation Exposure Statement

This device complies with FCC radiation exposure limits set forth for an uncontrolled environment and it also complies with Part 15 of the FCC RF Rules. This equipment must be installed and operated in accordance with provided instructions and the antenna(s) used for this transmitter must be installed to provide a separation distance of at least 20 cm from all persons and must not be co-located or operating in conjunction with any other antenna or transmitter. End-users and installers must be provided with antenna installation instructions and consider removing the no-collocation statement.

This device complies with Part 15 of the FCC Rules. Operation is subject to the following two conditions:

- (1) this device may not cause harmful interference, and
- (2) this device must accept any interference received, including interference that may cause undesired operation.

Caution!

Any changes or modifications not expressly approved by the party responsible for compliance could void the user's authority to operate the equipment.

Canada Statement

This device contains licence-exempt transmitter(s)/receiver(s) that comply with Innovation, Science and Economic Development Canada's licence-exempt RSS(s). Operation is subject to the following two conditions:

- (1) This device may not cause interference.
- (2) This device must accept any interference, including interference that may cause undesired operation of the device.

L'émetteur/récepteur exempt de licence contenu dans le présent appareil est conforme aux CNR d'Innovation, Sciences et Développement économique Canada applicables aux appareils radio exempts de licence. L'exploitation est autorisée aux deux conditions suivantes :

- 1) L'appareil ne doit pas produire de brouillage;
- 2) L'appareil doit accepter tout brouillage radioélectrique subi, même si le brouillage est susceptible d'en compromettre le fonctionnement.

The device meets the exemption from the routine evaluation limits in section 2.5 of RSS 102 and compliance with RSS-102 RF exposure, users can obtain Canadian information on RF exposure and compliance.

Le dispositif rencontre l'exemption des limites courantes d'évaluation dans la section 2.5 de RSS 102 et la conformité à l'exposition de RSS-102 rf, utilisateurs peut obtenir l'information canadienne sur l'exposition et la conformité de rf.

This transmitter must not be co-located or operating in conjunction with any other antenna or transmitter. This equipment should be installed and operated with a minimum distance of 20 centimeters between the radiator and your body.

Cet émetteur ne doit pas être Co-placé ou ne fonctionnant en même temps qu'aucune autre antenne ou émetteur. Cet équipement devrait être installé et actionné avec une distance minimum de 20 centimètres entre le radiateur et votre corps.

TRENDNET®

Certifications

This device complies with Part 15 of the FCC Rules. Operation is subject to the following two conditions:

- (1) This device may not cause harmful interference.
- (2) This device must accept any interference received.

Including interference that may cause undesired operation.



Waste electrical and electronic products must not be disposed of with household waste. Please recycle where facilities exist. Check with your Local Authority or Retailer for recycling advice.

For EU/EFTA and UK(NI), this product can be used in the listed countries



This product may be operated in 2.4GHz and/or 5GHz bands, and is restricted to indoor use only when operating in 5.15-5.35GHz in the listed EU countries and UK(NI). Please refer to the Warranty Guide for full details on restrictions.

(DE) Dieses Produkt kann mit dem 2.4-GHz und/oder 5-GHz-Band betrieben werden und ist in den genannten EU-Ländern und in GB(NI) nur zur Verwendung in Innenräumen bestimmt, wenn es mit 5,15-5,35 GHz betrieben wird.

(FR) Ce produit peut fonctionner dans les bandes 2,4 GHz et/ou 5 GHz, et est limité à une utilisation en intérieur uniquement lorsqu'il fonctionne dans les bandes 5,15-5,35 GHz dans les pays de l'UE et au Royaume-Uni (NI).

(ES) Este producto puede utilizarse en las bandas de 2,4 GHz y/o 5 GHz, y está restringido para su uso solo en interiores cuando se utilice a 5,15-5,35 GHz en los países indicados de la UE y en el Reino Unido (NI).

(IT) Questo prodotto può essere utilizzato nelle bande 2,4GHz e/o 5GHz, ed è limitato all'uso interno solo quando funziona in 5,15-5,35GHz nei paesi UE elencati e nel Regno Unito (NI).

(NL) Dit product kan worden gebruikt op 2,4GHz en/of 5GHz-banden en is beperkt tot enkel binnenruimtegebruik wanneer gebruikt op 5,15-5,35GHz in de EU en het VK (NI).

(PL) Ten produkt może być używany wyłącznie w pasmach 2,4 GHz i/lub 5 GHz oraz tylko wewnątrz budynków podczas działania w paśmie 5,15-5,35 GHz w wymienionych krajach UE i Wielkiej Brytanii (NI).

(CZ) Tento výrobek lze provozovat v pásmech 2,4 GHz a/nebo

5 GHz a v pásmu 5,15-5,35 GHz je omezen pouze na interní použití v uvedených zemích EU a Velká Británie (Severní Irsko).

(HU) A termék a 2,4 GHz-es és/vagy 5 GHz-es sávokon használható, és a felsorolt EU-országokban és az Egyesült Királyságban (Észak-Írországon) csak beltérben használható, ha az 5,15-5,35 GHz-es frekvencián működik.

(NO) Dette produktet kan brukes på båndene 2,4 GHz og/eller 5 GHz og er begrenset til innendørs drift ved bruk av 5,15-5,35 GHz i EU-landene på listen og Storbritannia.

(DK) Dette produkt kan benyttes på frekvensbåndene på 2,4GHz og/eller 5GHz og er kun til indendørs brug, når de bruges på 5,15-5,35GHz i de angivne EU-lande og Storbritannien (NI).

(FI) Tätä tuotetta voidaan käyttää 2,4 GHz ja/tai 5 GHz:n taajuuksilla, ja se on rajoitettu ainoastaan sisäkäyttöön, kun sitä käytetään 5,15-5,35 GHz:n taajuudella luetelluissa EU-maissa ja Yhdistyneessä kuningaskunnassa (ja Pohjois-Irannissa).

(SE) Den här produkten kan användas frekvensbanden 2,4 GHz och/eller 5 GHz och är begränsad till endast inomhusanvändning när den används 5,15-5,35 GHz i de uppräknade EU-länderna och UK (NI).

(PT) Este produto pode ser operado nas bandas de 2,4 GHz e/ou 5 GHz e é restrito para utilização em espaços interiores apenas quando opera na frequência de 5,15-5,35 GHz nos países listados da UE e no Reino Unido (NI).

(GR) Αυτό το προϊόν μπορεί να χρησιμοποιηθεί στις ζώνες συχνότητας 2,4GHz ή/και 5GHz, και η χρήση επιτρέπεται μόνο σε εσωτερικούς χώρους, όταν λειτουργεί στο 5,15-5,35GHz στις αναφερόμενες χώρες της ΕΕ και στο Η.Β. (NI).

(HR) Ovaj proizvod može raditi u frekventnim opsegima od 2,4 GHz i/ili 5 GHz i njegova uporaba je ograničena na

zavolane prostore samo kada radi u frekventnijem opsegu od 5,15-5,35 GHz u navedenim državama članicama EU-a i Ujedinjenom kraljevstvu (Sjeverno Irsko).

(SI) Ta izdelek lahko deluje v 2,4- in/ali 5-GHz pasu in je pri delovanju v pasu od 5,15 do 5,35 GHz v navedenih državah EU v NI omejen samo na notranjo uporabo.

(RO) Acest produs poate fi operat în benzile de 2,4GHz și/sau 5GHz, și este restricționat să utilizeze în interior la funcționarea în 5,15-5,35GHz în țările din UE listate și în UK(NI).

(BG) Този продукт може да се използва в 2,4GHz и/или 5GHz честотни ленти и е ограничен до използване на закрито само когато работи в диапазон 5,15 - 5,35GHz в изброените страни от ЕС и Великобритания (Северна Ирландия).

(SK) Tento výrobok môže byť používaný v pásmach 2,4 GHz a/alebo 5 GHz a jeho používanie je obmedzené len na interier, ak sa používa v pásme 5,15 až 5,35 GHz v uvedených krajinách EU a Spojeným kráľovstvom a Severnom Írsku.

(IS) Þessi vörur má nota á tölböllum 2,4 GHz og/óðru tölböllum 5 GHz, þó eru þær mörkuðar að nota þær í innviðum 5,15-5,35 GHz í tilgreindum ESB-landum og Bretlandi (NI).

(MT) Dan il-prodott jista' jgħadenn l-frekwenz ta' 2.4GHz u/eweg 5GHz, u huwa ristrett għal użu għewna biss meta jgħadenn f'5.15-5.35GHz fil-pajjiżi elenkati tal-UE u tar-Regnu Unjtu (NI).

This product can be used in the UK

This product may be operated in 2.4GHz and/or 5GHz bands, and is restricted to indoor use only when operating in 5.15-5.35GHz in the UK. Please refer to the Warranty Guide for full details on restrictions.

Applies to PoE Products Only: This product is to be connected only to PoE networks without routing to the outside plant.

Note

The Manufacturer is not responsible for any radio or TV interference caused by unauthorized modifications to this equipment. Such modifications could void the user's authority to operate the equipment.

Advertencia

En todos nuestros equipos se mencionan claramente las características del adaptador de alimentación necesario para su funcionamiento. El uso de un adaptador distinto al mencionado puede producir daños físicos y/o daños al equipo conectado. El adaptador de alimentación debe operar con voltaje y frecuencia de la energía eléctrica domiciliar existente en el país o zona de instalación.

Technical Support

If you have any questions regarding the product installation, please contact our Technical Support. Toll free US/Canada: **1-866-845-3673** Regional phone numbers available at www.trendnet.com/support

TRENDnet

20675 Manhattan Place
Torrance, CA 90501
USA

Product Warranty Registration

Please take a moment to register your product online. Go to TRENDnet's website at www.trendnet.com/register